

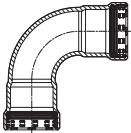

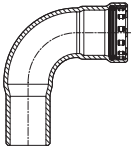

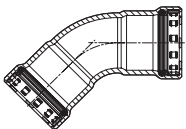

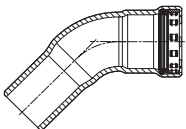

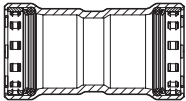
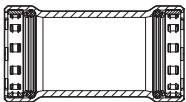
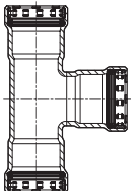
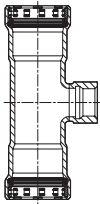
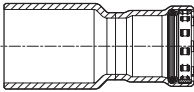
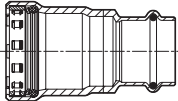
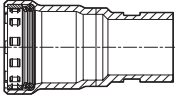
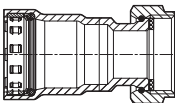
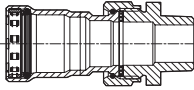
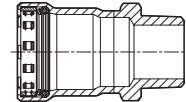
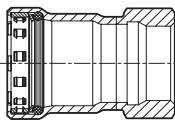
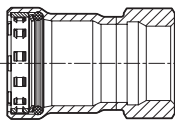
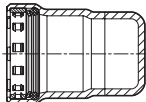
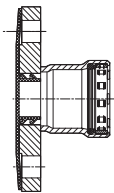





Тип	Размер	Артикул	Цена, EUR
Отводы			
 <p>Отвод 90°, вставная муфта, нелегированная сталь, модель 4216</p>	15	694 517	13,81
	20	694 524	15,48
	25	694 531	18,71
	32	694 548	28,09
	40	694 555	31,78
	50	694 562	53,44
 <p>Отвод 90°, пресс-соединение, нелегированная сталь, модель 4216.1</p>	15	694 630	13,81
	20	694 647	15,48
	25	694 654	18,71
	32	694 661	28,09
	40	694 678	31,78
	50	694 685	53,44
 <p>Отвод 45°, пресс-соединение, нелегированная сталь, модель 4226</p>	15	694 579	15,04
	20	694 586	16,66
	25	694 593	20,20
	32	694 609	26,91
	40	694 616	30,17
	50	694 623	49,31
 <p>Отвод 45°, вставная муфта, нелегированная сталь, модель 4226.1</p>	15	694 692	13,69
	20	694 708	15,15
	25	694 715	18,38
	32	694 722	26,91
	40	694 739	30,17
	50	694 746	49,31
Муфты			
 <p>Муфта пресс-соединение, нелегированная сталь, модель 4215</p>	15	694 753	14,10
	20	694 760	15,15
	25	694 777	18,04
	32	694 784	22,07
	40	694 791	24,60
	50	694 807	28,19
 <p>Скользящая муфта пресс-соединение, нелегированная сталь, модель 4215.5</p>	15	694 814	15,63
	20	694 821	17,22
	25	694 838	20,79
	32	694 845	26,17
	40	694 852	29,73
	50	694 869	35,24
Тройники			
 <p>Тройник, пресс-соединение, нелегированная сталь, модель 4218</p>	15 x 15 x 15	694 968	17,63
	20 x 15 x 20	695 026	27,04
	20 x 20 x 20	694 975	28,29
	25 x 15 x 25	695 033	35,06
	25 x 20 x 25	695 040	37,80
	25 x 25 x 25	699 024	38,65
	32 x 20 x 32	695 057	58,84
	32 x 25 x 32	695 095	66,05
	32 x 32 x 32	694 999	62,20
	40 x 15 x 40	695 064	61,54
	40 x 20 x 40	695 071	58,84
	40 x 25 x 40	695 101	66,05
	40 x 32 x 40	695 088	67,02
	40 x 40 x 40	695 002	68,69
	50 x 15 x 50	695 118	69,28
	50 x 20 x 50	695 125	71,43
	50 x 25 x 50	695 132	71,97
	50 x 32 x 50	695 149	76,14
50 x 40 x 50	695 156	77,68	
50 x 50 x 50	695 019	83,70	

Тип	Размер	Артикул	Цена, EUR
Тройники			
 <p>Тройник, внутренняя резьба, нелегированная сталь, модель 4217.2</p>	15 x 1/2 BP x 15	695 163	21,94
	20 x 1/2 BP x 20	695 170	24,40
	25 x 1/2 BP x 25	695 187	27,35
	25 x 3/4 BP x 25	695 194	26,68
	32 x 1/2 BP x 32	695 200	61,71
	40 x 1 BP x 40	695 231	89,04
	40 x 1/2 BP x 40	695 217	71,56
	40 x 3/4 BP x 40	695 224	74,91
	50 x 1 BP x 50	695 262	102,05
	50 x 1/2 BP x 50	695 248	89,11
50 x 3/4 BP x 50	695 255	88,34	
Переходники			
 <p>Переходник вставная муфта, нелегированная сталь, модель 4215.1</p>	20 x 15	695 392	17,53
	25 x 15	695 408	22,37
	25 x 20	695 415	21,66
	32 x 15	695 422	27,35
	32 x 20	695 439	27,22
	32 x 25	695 446	16,94
	40 x 15	695 453	30,75
	40 x 20	695 460	28,60
	40 x 32	695 477	30,37
	40 x 32	695 484	27,40
	50 x 15	695 491	41,85
	50 x 20	695 507	41,62
	50 x 25	695 514	43,29
 <p>Переходник, нелегированная сталь, модель 4213</p>	5 x 15	718 787	23,86
	20 x 22	718 794	26,47
	25 x 28	718 800	31,55
	32 x 35	718 817	38,80
	40 x 42	718 824	48,95
	50 x 54	718 831	85,70
 <p>Переходник, нелегированная сталь, модель 4213.1</p>	25 x 33,7	718 343	33,27
	32 x 42,4	718 756	36,01
	40 x 48,3	718 763	45,26
	50 x 2	718 770	83,93
 <p>Резьбовое соединение, с плоским уплотнением, нелегированная сталь, модель 4263</p>	15 x 3/4"	718 886	21,04
	20 x 1"	718 855	26,73
	25 x 1 1/2"	718 848	29,65
	25 x 1 1/4"	718 879	30,86
 <p>Резьбовое соединение, наружная резьба с плоским уплотнением, нелегирован- ная сталь, модель 4265</p>	32 x 1 1/2"	718 862	34,29
	15 x 1/2"	718 923	27,04
	20 x 3/4"	718 909	32,01
	25 x 1"	718 893	46,57
 <p>Переходник, наружная резьба с много- гранником, нелегированная сталь, модель 4211</p>	32 x 1 1/4"	718 916	59,31
	40 x 1 1/2"	695 279	14,43
	50 x 2"	695 286	16,02
	25 x 1"	695 293	19,43
	32 x 1 1/4"	695 309	23,73
 <p>Переходник, внутренняя резьба с много- гранником, нелегированная сталь, модель 4212</p>	40 x 1 1/2"	695 316	27,83
	50 x 2"	695 323	37,70
	15 x 1/2"	695 330	12,48
	20 x 3/4"	695 347	14,30
	25 x 1"	695 354	18,61
 <p>Переходник, внутренняя резьба с много- гранником, нелегированная сталь, модель 4212</p>	32 x 1 1/4"	695 361	21,81
	40 x 1 1/2"	695 378	25,68
	50 x 2"	695 385	37,70



Тип	Размер	Артикул	Цена, EUR		
Заглушки					
	Заглушка, нелегированная сталь, модель 4256.1	15 20 25 32 40 50	694 906 694 913 694 920 694 937 694 944 694 951	18,40 19,40 21,84 23,94 29,01 35,37	
	Фланцы				
		Фланец Megapress MOP 10/16, пресс-соединение, нелегированная сталь, модель 4259	32 40 50	694 876 694 883 694 890	81,94 89,06 109,64
		Фланец Megapress MOP 6, пресс-соединение, нелегированная сталь	32 40 50	721 978 721 985 721 992	79,58 86,52 106,49
		Уплотнительные кольца			
		Уплотнительное кольцо	15 20 25 32 40 50	719 098 719 104 719 111 719 128 719 135 719 142	1,79 46,11 2,10 2,23 3,64 4,79
Инструмент					
Пресс-губка 1", Пресс-губка 1/2", Пресс-губка 3/4", Пресс-комплект 1/2"-2" в чемодане, Пресс-насадка 1 1/2", Пресс-насадка 1 1/4", Пресс-насадка 2",			638 245 638 221 638 238 719 579 639 471 639 457 639 488	452,91 351,52 388,58 4309,75 712,71 684,42 773,29	



Тип	Размер	Артикул	Цена, EUR
Углы и отводы			
 <p>Отвод НВ 90°, медь, модель 95001А</p>	8	117 184	2,14
	10	105 136	1,54
	12	101 510	0,57
	14	465 742	0,57
	15	100 155	0,30
	16	467 456	0,62
	18	100 575	0,73
	22	100 391	0,87
	28	100 827	2,44
	35	103 415	7,37
	42	108 052	10,64
	54	112 028	20,48
	64,0	594 350	65,27
	76,1	634 254	64,78
88,9	634 261	105,84	
 <p>Отвод ВВ 90°, медь, модель 95002А</p>	6	122 645	1,68
	8	109 288	1,84
	10	102 494	0,70
	12	100 513	0,30
	14	467 463	0,41
	15	100 018	0,33
	16	467 470	0,51
	18	100 148	0,46
	22	100 063	0,70
	28	100 193	1,14
	35	101 046	3,93
	42	102 777	5,50
	54	104 115	15,68
	64,0	119 829	54,25
76,1	125 080	95,01	
88,9	127 077	143,43	
108,0	138 431	173,52	
 <p>Колено НВ 45°, медь, модель 95040</p>	10	109 325	2,06
	12	103 019	0,81
	14	467 487	0,81
	15	100 292	0,24
	16	467 494	0,79
	18	100 773	0,92
	22	100 605	0,87
	28	101 336	1,68
	35	104 955	6,31
	42	110 338	11,10
	54	114 916	18,36
	64,0	594 244	61,21
	76,1	633 837	55,85
	88,9	633 844	64,05
 <p>Колено ВВ 45°, медь, модель 95041</p>	10	110 420	1,81
	12	103 309	1,14
	14	467 500	0,70
	15	100 483	0,33
	16	467 517	0,79
	18	101 077	0,79
	22	100 704	0,89
	28	101 459	1,63
	35	104 016	5,74
	42	108 823	10,18
	54	112 196	18,36
	64,0	138 394	65,89
	76,1	144 043	77,40
	88,9	144 425	92,16
108,0	158 071	180,16	

Тип	Размер	Артикул	Цена, EUR
 <p>Колено ВВ 180°, медь, модель 95060</p>	10	117 542	2,87
	12	121 785	3,17
	15	115 951	4,47
	18	113 445	6,55
	22	121 518	7,83
	28	128 029	11,24
 <p>Обвод, медь, модель 95085</p>	12	109 677	4,06
	15	102 159	1,90
	18	104 672	5,34
	22	103 798	7,07
 <p>Полуобвод, медь, модель 95086</p>	12	107 864	3,66
	15	102 012	1,76
	18	104 481	4,44
	22	105 396	6,12
 <p>Колено ВВ 90°, медь, модель 95090</p>	8	107 901	1,81
	10	103 132	0,95
	12	100 803	0,33
	14	467 524	0,35
	15	100 094	0,27
	15 x 12	116 897	3,93
	16	467 531	0,43
	18	100 452	0,41
	22	100 278	0,65
	28	100 711	1,19
	35	103 088	4,98
	42	106 416	7,96
	54	109 905	15,65
	64,0	594 411	71,85
	76,1	594 428	79,27
88,9	594 435	109,31	
108,0	594 442	185,63	
 <p>Угловой переход на резьбу В 90°, бронза, модель 94090G</p>	12 x 3/8	117 887	2,57
	12 x 1/2	105 693	1,25
	14 x 1/2	467 692	1,25
	15 x 3/8	148 362	2,63
	15 x 1/2	100 667	1,14
	15 x 3/4	130 114	4,01
	16 x 1/2	467 708	1,35
	18 x 1/2	104 436	1,57
	18 x 3/4	109 011	3,28
	22 x 1/2	106 102	2,22
	22 x 3/4	107 581	2,30
	22 x 1	113 865	6,09
	28 x 3/4	144 203	7,15
	28 x 1	109 561	7,42
	35 x 1 1/4	173 494	16,95
42 x 1 1/2	166 397	26,33	
54 x 2	151 676	37,73	
 <p>Колено НВ 90°, медь, модель 95092</p>	8	113 773	2,22
	10	108 700	1,52
	12	102 920	0,73
	14	467 548	0,65
	15	100 414	0,35
	16	467 555	0,73
	18	101 169	0,73
	22	100 933	1,25
	28	102 067	1,90
	35	107 079	7,75
	42	113 995	10,56
	54	118 891	21,21



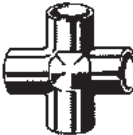

Тип	Размер	Артикул	Цена, EUR
 <p>Угловой переход на резьбу Н 90°, бронза, модель 94092G</p>	12 x 3/8	103 910	1,38
	12 x 1/2	108 687	2,00
	14 x 1/2	467 715	1,79
	15 x 3/8	106 577	2,22
	15 x 1/2	100 568	1,11
	16 x 1/2	467 722	2,49
	18 x 1/2	107 635	2,03
	18 x 3/4	133 108	4,71
	22 x 1/2	136 307	6,07
	22 x 3/4	107 208	2,90
	22 x 1	144 067	7,80
	28 x 3/4	131 739	16,22
	28 x 1	149 970	6,72
	35 x 1 1/4	138 691	21,96
 <p>Угловое разъемное соединение, коническое уплотнение, бронза, модель 94096</p>	15	123 499	7,83
	18	134 815	12,73
	22	133 276	11,59
	28	146 368	25,81
 <p>Угловое разъемное соединение с переходом на резьбу В, коническое уплотнение, бронза, модель 94096G</p>	15 x 1/2	114 787	6,72
	18 x 1/2	119 461	8,34
	18 x 3/4	216 962	9,99
	22 x 3/4	107 338	7,07
	22 x 1	120 498	13,27
	28 x 1	112 295	16,09
	35 x 1 1/4	121 433	27,54
 <p>Угловое разъемное соединение с переходом на резьбу Н, коническое уплотнение, бронза, модель 94098G</p>	54 x 2	141 615	88,40
	10 x 1/4	127 763	13,41
	12 x 3/8	116 446	8,59
	12 x 1/2	120 979	9,37
	15 x 1/2	103 859	3,90
	18 x 1/2	110 017	6,96
	18 x 3/4	120 580	11,08
	22 x 3/4	114 909	7,58
	28 x 1	144 128	15,22
	35 x 1 1/4	120 061	29,30
	42 x 1 1/2	144 098	41,82
	54 x 2	146 450	80,63

Тип	Размер	Артикул	Цена, EUR
 <p>Тройники Тройник, медь, модель 95130</p>	6	107 475	1,46
	8	105 747	1,79
	8 x 6 x 8	128 968	3,09
	10	104 092	1,35
	10 x 6 x 10	120 009	4,12
	12	101 435	0,70
	12 x 8 x 12	136 635	5,55
	12 x 10 x 12	109 745	2,87
	12 x 15 x 12	106 799	3,60
	14	467 562	0,60
	14 x 12 x 12	584 412	0,98
	14 x 12 x 14	467 586	1,71
	14 x 14 x 12	584 429	1,03
	14 x 16 x 14	584 436	1,71
	15	100 131	0,43
	15 x 8 x 15	120 245	4,33
	15 x 10 x 15	106 355	2,84
	15 x 12 x 12	103 569	2,19
	15 x 12 x 15	101 848	1,06
	15 x 15 x 12	104 863	2,76
	15 x 18 x 15	103 200	2,65
	15 x 22 x 15	105 143	5,61
	16	467 579	0,76
	16 x 12 x 14	584 443	1,38
	16 x 12 x 16	467 593	1,76
	16 x 14 x 12	584 962	1,92
	16 x 14 x 14	584 955	1,22
	16 x 14 x 16	467 609	1,49
	16 x 18 x 14	584 979	2,79
	16 x 18 x 16	584 986	2,76
	18	100 612	0,84
	18 x 12 x 12	120 122	4,98
	18 x 12 x 15	107 413	4,39
	18 x 12 x 18	103 606	1,81
	18 x 15 x 12	114 466	5,47
	18 x 15 x 15	101 053	1,30
	18 x 15 x 18	100 582	0,98
	18 x 18 x 12	114 565	6,01
	18 x 18 x 15	102 890	1,54
	18 x 22 x 18	104 689	3,66
	22	100 476	1,46
22 x 12 x 22	104 733	3,95	
22 x 15 x 15	101 725	2,36	
22 x 15 x 18	102 944	2,60	
22 x 15 x 22	100 445	1,16	
22 x 18 x 15	105 297	5,15	
22 x 18 x 18	103 217	2,82	
22 x 18 x 22	101 497	1,71	
22 x 22 x 15	102 456	3,55	
22 x 22 x 18	104 702	4,17	
22 x 28 x 22	105 204	7,07	
28	101 022	2,71	
28 x 12 x 28	114 183	8,18	
28 x 15 x 22	106 737	6,55	
28 x 15 x 28	101 619	2,49	
28 x 18 x 18	114 947	9,86	
28 x 18 x 22	109 219	6,53	
28 x 18 x 28	102 852	4,55	
28 x 22 x 15	112 943	10,35	
28 x 22 x 18	122 119	9,37	
28 x 22 x 22	103 248	5,34	
28 x 22 x 28	101 282	2,84	
28 x 28 x 15	109 424	10,26	
28 x 28 x 18	113 032	8,88	
28 x 28 x 22	106 232	7,04	
28 x 35 x 28	115 760	14,33	

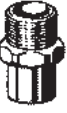



Тип	Размер	Артикул	Цена, EUR
 <p>Тройник, медь, модель 95130</p>	35	104 184	7,37
	35 x 15 x 35	107 291	12,32
	35 x 18 x 35	109 899	12,78
	35 x 22 x 22	123 673	18,31
	35 x 22 x 28	113 599	11,38
	35 x 22 x 35	104 375	8,23
	35 x 28 x 22	122 676	17,17
	35 x 28 x 28	110 727	11,70
	35 x 28 x 35	105 808	11,70
	35 x 35 x 22	121 235	20,91
	35 x 35 x 28	117 580	19,80
	42	108 236	14,19
	42 x 15 x 42	118 556	26,84
	42 x 18 x 42	125 479	27,63
	42 x 22 x 42	111 595	18,12
	42 x 28 x 42	110 383	20,01
	42 x 35 x 35	122 591	32,09
	42 x 35 x 42	113 711	24,78
	54	110 819	23,43
	54 x 22 x 54	118 792	39,68
	54 x 28 x 54	117 467	43,09
	54 x 35 x 54	117 818	43,12
	54 x 42 x 54	119 652	43,47
	64,0	131 722	96,85
	64,0 x 42 x 64,0	595 227	87,89
	64,0 x 54 x 64,0	595 234	88,08
	76,1	135 911	120,17
	76,1 x 54 x 76,1	595 357	122,69
	76,1 x 64,0 x 76,1	595 364	137,58
	88,9	137 021	194,05
	88,9 x 64,0 x 88,9	595 241	159,44
	88,9 x 76,1 x 88,9	595 371	171,46
	108,0	151 003	260,24
 <p>Тройник, переход на резьбу В, бронза, модель 94130G</p>	12 x 1/2 x 12	150 600	3,87
	15 x 3/8 x 15	131 029	2,65
	15 x 1/2 x 15	102 401	1,73
	18 x 3/8 x 18	140 823	5,90
	18 x 1/2 x 18	103 767	2,11
	18 x 3/4 x 18	157 999	6,12
	22 x 3/8 x 22	119 195	6,45
	22 x 1/2 x 22	101 978	2,09
	22 x 3/4 x 22	109 141	4,44
	28 x 1/2 x 28	103 453	3,44
	28 x 3/4 x 28	112 035	7,94
	28 x 1 x 28	258 955	12,59
	35 x 1/2 x 35	152 734	11,43
	35 x 3/4 x 35	123 390	17,98
	35 x 1 1/4 x 35	136 734	20,58
	42 x 1 1/2 x 42	157 678	34,29
	 <p>Крестовина, из красной литевой бронзы, модель 94180</p>	15	138 851
18		134 464	8,91
22		121 884	12,97
28		135 508	23,54

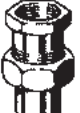

Тип	Размер	Артикул	Цена, EUR
 <p>Муфты. Переходники. Заклушки</p> <p>Муфта, медь, модель 95270</p>	6	108 717	0,65
	8	107 093	0,62
	10	102 357	0,33
	12	100 872	0,19
	14	467 654	0,19
	15	100 117	0,16
	16	467 661	0,24
	18	100 469	0,22
	22	100 353	0,35
	28	100 698	0,87
	35	102 616	2,03
	42	105 433	3,71
	54	106 744	6,66
	64,0	124 038	19,01
	76,1	127 862	24,59
88,9	128 319	25,76	
108,0	146 481	59,12	
 <p>Муфта редуцирующая, медь, модель 95240</p>	8 x 6	142 872	1,81
	10 x 6	121 082	1,76
	10 x 8	121 150	2,06
	12 x 8	120 504	1,90
	12 x 10	107 420	1,06
	14 x 10	585 136	0,60
	14 x 12	464 301	0,51
	15 x 10	110 154	1,46
	15 x 12	102 524	0,60
	16 x 12	464 318	0,60
	16 x 14	464 325	0,51
	18 x 12	106 874	1,38
	18 x 14	464 332	0,76
	18 x 15	101 176	0,51
	18 x 16	464 349	0,79
	22 x 12	110 758	3,01
	22 x 14	464 356	1,11
	22 x 15	101 565	1,27
	22 x 16	464 363	1,25
	22 x 18	101 602	0,87
	28 x 15	105 037	2,84
	28 x 16	585 143	3,49
	28 x 18	106 256	2,82
	28 x 22	102 111	1,38
	35 x 22	109 738	5,47
	35 x 28	105 334	6,72
	42 x 22	121 280	11,38
	42 x 28	117 269	9,64
42 x 35	111 687	7,58	
54 x 28	124 076	19,47	
54 x 35	120 788	16,79	
54 x 42	116 118	14,44	
64 x 54	594 374	21,02	
76 x 64	594 381	34,42	
89 x 76	594 398	46,83	
108 x 89	594 404	70,15	
 <p>Переходник редуцирующий, медь, модель 95243</p>	10a x 6	124 540	1,87
	10a x 8	119 805	1,30
	12a x 6	123 796	1,90
	12a x 8	116 187	1,16
	12a x 10	104 290	0,89
	14a x 12	465 674	0,54
	15a x 10	105 983	1,00
	15a x 12	101 060	0,41
	16a x 12	465 681	0,57
	16a x 14	465 698	0,57
	18a x 12	104 566	1,06
	18a x 14	465 704	0,60
	18a x 15	100 520	0,33
	18a x 16	465 711	0,62
	22a x 12	108 298	2,33
	22a x 14	465 728	0,87
	22a x 15	100 841	0,65
	22a x 16	465 735	0,76
22a x 18	100 780	0,65	



Тип	Размер	Артикул	Цена, EUR
 <p>Переходник редуцирующий, медь, модель 95243</p>	28a x 12	118 013	4,79
	28a x 14	585 112	3,28
	28a x 15	103 156	2,41
	28a x 16	585 129	3,39
	28a x 18	103 637	2,65
	28a x 22	101 015	1,08
	35a x 15	115 296	7,12
	35a x 18	115 180	5,66
	35a x 22	105 792	5,42
	35a x 28	103 118	3,63
	42a x 15	133 313	16,03
	42a x 22	116 392	9,64
	42a x 28	110 260	7,64
	42a x 35	106 935	6,45
	54a x 28	118 648	16,71
	54a x 35	115 852	15,03
	54a x 42	112 530	12,21
	64,0a x 35	594 169	28,98
	64,0a x 42	594 176	30,47
	64,0a x 54	126 261	27,22
	76,1a x 35	594 190	40,52
	76,1a x 42	594 183	37,08
	76,1a x 54	127 732	36,43
	76,1a x 64,0	594 206	35,40
	88,9a x 64,0	594 237	46,58
	88,9a x 76,1	132 866	44,77
	108,0a x 64,0	594 213	95,25
	108,0a x 76,1	594 220	65,27
	108,0a x 88,9	150 709	60,34
	 <p>Переход на резьбу H, бронза, модель 94243G</p>	8 x 1/4	151 614
8 x 3/8		145 002	3,30
10 x 1/4		136 673	2,33
10 x 3/8		114 060	2,14
10 x 1/2		112 400	2,33
12 x 1/4		132 620	2,33
12 x 3/8		101 152	0,62
12 x 1/2		101 398	0,76
14 x 3/8		467 746	0,68
14 x 1/2		467 739	0,65
15 x 3/8		101 657	0,89
15 x 1/2		100 025	0,57
15 x 3/4		102 234	1,27
16 x 1/2		467 753	0,65
16 x 3/4		467 760	0,87
18 x 1/2		100 650	0,73
18 x 3/4		101 039	0,95
22 x 1/2		101 749	1,46
22 x 3/4		100 322	1,08
22 x 1		100 889	1,38
28 x 1/2		121 228	6,04
28 x 3/4		102 913	2,60
28 x 1		100 285	1,63
28 x 1 1/4		105 839	3,41
35 x 1		107 109	3,71
35 x 1 1/4		102 661	2,84
35 x 1 1/2		174 484	8,56
42 x 1 1/4		141 905	10,24
42 x 1 1/2		106 638	5,61
42 x 2		258 481	17,60
54 x 1 1/2		169 305	21,13
54 x 2		109 196	12,38
64,0 x 2 1/2		138 202	23,43
76,1 x 2 1/2		137 236	32,88
88,9 x 3		140 007	41,28
108,0 x 4		159 634	64,70

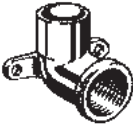
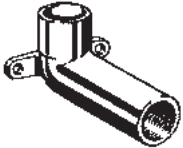

Тип	Размер	Артикул	Цена, EUR
 <p>Переходная вставка, с резьбой В, бронза, модель 94246G</p>	12 x 3/8	117 917	2,60
	12 x 1/2	119 669	3,95
	14 x 1/2	467 784	2,98
	15 x 3/8	118 549	2,41
	15 x 1/2	106 553	1,71
	16 x 1/2	467 777	3,01
	18 x 1/2	111 274	2,14
	18 x 3/4	132 873	7,42
	22 x 1/2	112 455	3,09
	22 x 3/4	118 846	3,95
	28 x 3/4	131 838	6,83
	28 x 1	117 849	7,83
	35 x 1 1/4	133 252	22,43
	 <p>Переход на резьбу В, бронза, модель 94270G</p>	10 x 1/4	118 976
10 x 3/8		118 051	2,95
10 x 1/2		119 515	4,04
12 x 3/8		105 259	1,27
12 x 1/2		104 214	1,14
14 x 1/2		475 758	1,30
15 x 3/8		101 787	0,95
15 x 1/2		100 254	0,79
15 x 3/4		104 771	2,30
16 x 1/2		475 765	1,03
18 x 1/2		100 940	1,14
18 x 3/4		102 180	1,92
22 x 1/2		101 664	1,65
22 x 3/4		100 728	1,63
22 x 1		102 470	2,06
28 x 3/4		104 139	3,25
28 x 1		100 964	2,38
28 x 1 1/4		107 192	6,96
35 x 3/4		165 864	11,08
35 x 1		107 857	5,15
35 x 1 1/4		108 267	4,60
42 x 1 1/4		163 419	11,59
42 x 1 1/2	117 597	10,16	
54 x 2	160 586	17,71	
64,0 x 2 1/2	144 418	30,93	
 <p>Переход на резьбу В с "ушками", бронза, модель 94270GF</p>	15 x 1/2	103 880	2,06
 <p>Переходная вставка, с резьбой Н, бронза, модель 94280G</p>	15 x 1/2	116 040	3,09
	18 x 1/2	120 221	3,09
	22 x 1/2	131 166	6,50
	22 x 3/4	117 894	4,20
	28 x 1	126 940	8,40
	35 x 1 1/4	140 946	12,21
	42 x 1 1/2	142 841	16,36
<p>Колпачок, медь, модель 95301</p>	8	121 273	1,63
	10	108 892	1,33
	12	104 450	1,00
	14	467 678	0,98
	15	101 466	0,51
	16	467 685	1,06
	18	103 590	0,62
	22	102 951	1,06
	28	105 662	1,98
	35	109 134	5,34
	42	113 155	9,02
	54	114 077	13,22
	64,0	594 367	34,02
<p>Закрутка, медь, модель 95290</p>	15	118 945	3,41

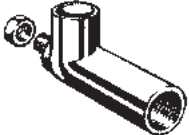
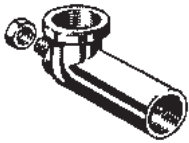
Тип	Размер	Артикул	Цена, EUR	
Разъемные соединения				
Разъемное соединение, с плоским уплотнением, бронза, модель 94330	15	110 239	4,06	
	18	122 249	6,66	
	22	116 583	6,09	
	28	154 196	14,03	
	35	176 174	25,03	
Разъемное соединение, с переходом на резьбу В, с плоским уплотнением, бронза-латунь, модель 94330G	15 x 1/2	113 421	7,75	
	18 x 1/2	120 856	10,91	
	22 x 3/4	117 399	8,50	
	28 x 1	119 478	15,68	
Разъемное соединение, с переходом на резьбу Н, с плоским уплотнением, бронза-латунь, модель 94331G	15 x 1/2	109 806	3,90	
	18 x 1/2	120 146	7,75	
	22 x 3/4	112 967	5,66	
	28 x 1 35 x 1 1/4	133 535 220 839	12,97 26,22	
	Разъемное соединение, с коническим уплотнением, бронза, модель 94340	10	132 033	11,84
	12	151 645	6,55	
	15	103 699	3,63	
	18	124 434	4,28	
	22	104 399	5,12	
	28	107 604	11,43	
	35	114 695	17,04	
	42	125 899	29,71	
	54	148 256	46,75	
	с переходом на резьбу В, с коническим уплотнением, бронза-латунь, модель 94340G	12 x 1/2	163 051	8,88
	15 x 3/8	122 683	10,48	
	15 x 1/2	103 422	3,68	
	15 x 3/4	110 390	8,99	
	18 x 1/2	106 690	7,07	
	18 x 3/4	109 295	6,50	
	22 x 3/4	101 527	4,06	
	22 x 1	105 310	7,07	
	28 x 1	103 002	8,15	
	35 x 1 1/4	107 918	18,96	
	42 x 1 1/2	115 937	28,98	
	54 x 2	125 325	56,25	



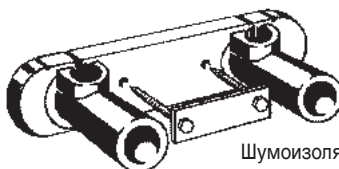
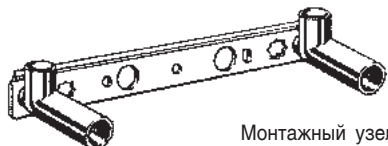
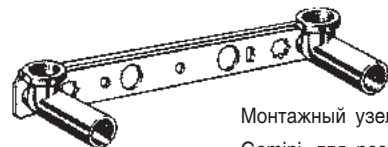

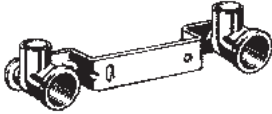
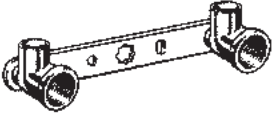
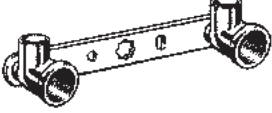
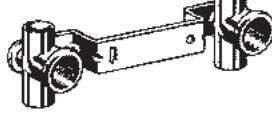
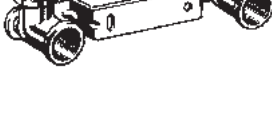

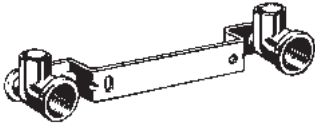
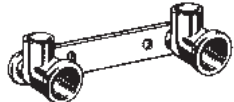
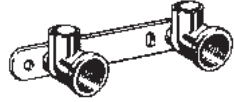

Тип	Размер	Артикул	Цена, EUR
 <p>Разъемное соединение, с переходом на резьбу H, с коническим уплотнением, латунь-бронза, модель 94341G</p>	12 x 3/8	118 921	6,09
	12 x 1/2	147 099	6,93
	15 x 3/8	115 883	8,07
	15 x 1/2	102 128	3,63
	15 x 3/4	122 959	10,45
	18 x 1/2	109 042	3,87
	18 x 3/4	109 547	5,63
	22 x 3/4	101 558	4,47
	22 x 1	109 080	9,13
	28 x 1	103 705	7,88
	35 x 1 1/4	108 427	20,07
	42 x 1 1/2	118 327	20,73
	54 x 2	129 620	57,09
 <p>Разъемное соединение, с переходом на резьбу H, с коническим уплотнением, бронза-латунь, модель 94343G</p>	12 x 3/8	167 202	3,60
	12 x 1/2	134 716	5,15
	15 x 1/2	102 395	3,66
	15 x 3/4	120 771	4,79
	18 x 1/2	111 984	5,66
	18 x 3/4	116 859	6,23
	22 x 3/4	102 685	5,25
	22 x 1	115 098	10,15
	28 x 1	103 996	9,80
	35 x 1 1/4	110 581	20,85
	42 x 1 1/2	115 135	26,24
	54 x 2	119 980	63,92
	64 x 2 1/2	144 005	71,04
76 x 2 1/2	165 918	98,88	
 <p>Резьбовое соединение, с коническим уплотнением, насадка из красной литейной бронзы, модель 94384G</p>	12 x 1/2	136 666	3,63
	15 x 3/4	113 148	2,87
	18 x 3/4	130 367	4,58
	22 x 1	116 323	4,52
	28 x 1 1/4	125 998	8,34
	35 x 1 1/2	130 794	13,62
	42 x 1 3/4	138 745	16,47
	54 x 2 3/8	140 366	22,02
 <p>Резьбовое соединение, с плоским уплотнением, насадка из красной литейной бронзы, модель 94359</p>	15 x 3/4	288 402	6,88
	18 x 3/4	288 396	5,01
	22 x 1	288 389	6,69
	28 x 1 1/4	288 372	12,24
	35 x 1 1/2	288 365	20,56
	42 x 1 3/4	288 358	27,46
	54 x 2 3/8	288 341	30,23





Тип	Размер	Артикул	Цена, EUR
Настенные водорозетки			
 <p>Настенная водорозетка, с тремя точками крепления, бронза, модель 94471G</p>	12 x 1/2	103 958	2,14
	15 x 1/2	101 275	1,68
	18 x 1/2	106 393	2,57
	18 x 3/4	113 216	4,04
	22 x 1/2	110 192	3,87
	22 x 3/4	111 304	5,77
	28 x 1	151 812	11,73
 <p>Настенная водорозетка, с двумя точками крепления, бронза, модель 94472G</p>	12 x 1/2	103 965	1,68
	14 x 1/2	467 791	1,73
	15 x 3/8	112 813	3,60
	15 x 1/2	100 223	1,06
	16 x 1/2	467 807	1,81
	18 x 1/2	102 210	1,92
	22 x 3/4	113 490	3,14
 <p>Настенный соединитель, из красной литевой бронзы, с длинной соединительной угловой муфтой для укорачивания, модель 94472GL</p>	15 x 1/2 x 45	105 129	16,90
 <p>Настенный тройник, с переходом на резьбу В, бронза, модель 94490G</p>	15 x 1/2 x 15	118 310	5,63
	18 x 1/2 x 18	138 127	9,99
	22 x 1/2 x 22	122 287	11,62
 <p>Настенный соединитель, с болтовым креплением, для укорачивания, бронза, модель 94476-926</p>	18 x 1/2 x 65	149 345	34,23
 <p>Настенная водорозетка, для резьбового подсоединения, с болтовым креплением, бронза, модель 94478-926</p>	1/2 x 1/2 x 45	141 028	28,00





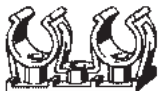





Тип	Размер	Артикул	Цена, EUR
Шумоизоляция Silenta			
 <p>Шумоизоляция Silenta, с креплением, резина, модель 1412.891</p>	для настенной розетки		
	15/18 x 1/2 22 x 3/4	104 801 126 384	7,72 15,09
 <p>Шумоизоляция Silenta, для монтажа под штукатурку, резина, модель 1412.991</p>	для настенной розетки		
	15/18 x 1/2 22 x 3/4	103 187 128 289	5,15 12,54
 <p>Шумоизоляция Silenta, с креплением, для монтажной планки Gemini 15 x 1/2"x 45 и 18 x 1/2"x 65, резина, модель 1415</p>	межосевое расст.		
	150/200	123 345	26,98
Монтажные узлы Gemini			
 <p>Монтажный узел Gemini, для паяного соединения, с длинными угловыми муфтами из красной литьевой бронзы, для укорачивания, с плоским держателем, модель 94476</p>	угловая муфта		
	x межосевое расст.		
	15 x 1/2 x 45 x 150/200 15 x 1/2 x 65 x 150/200 18 x 1/2 x 65 x 150/200	107 031 111 151 123 420	33,53 36,81 42,52
 <p>Монтажный узел Gemini, для резьбового соединения, с длинными угловыми муфтами из, красной литьевой бронзы для укорачивания, с плоским держателем, модель 94478</p>	1/2 x 1/2 x 45 x 150/200	124 892	39,24

	Тип	Размер	Артикул	Цена, EUR
	<p>Монтажный узел Gemini, для паяного соединения, с короткими угловыми муфтами из красной литейной бронзы, с изогнутым держателем, модель 94476.0</p>	<p>12 x 1/2 x 150 15 x 1/2 x 150 18 x 1/2 x 150</p>	<p>123 628 101 091 108 021</p>	<p>19,09 6,09 21,53</p>
	<p>Монтажный узел Gemini, для паяного соединения, с короткими угловыми муфтами из красной литейной бронзы, с плоским держателем, модель 94476.05</p>	<p>12 x 1/2 x 150 15 x 1/2 x 150</p>	<p>121 167 104 986</p>	<p>14,14 12,13</p>
	<p>Монтажный узел Gemini, для паяного соединения, с короткими угловыми муфтами из красной литейной бронзы, с плоским держателем, модель 94476.05NOR</p>	<p>12 x 3/8 x 150 12 x 1/2 x 150 15 x 1/2 x 150</p>	<p>111 441 113 988 113 179</p>	<p>12,97 16,25 13,95</p>
	<p>Монтажный узел Gemini, для паяного соединения, с тройниками из красной литейной бронзы, с изогнутым держателем, модель 94476.09</p>	<p>15 x 1/2 x 150</p>	<p>130 145</p>	<p>26,46</p>
	<p>Монтажный узел Gemini, для резьбового соединения, с короткими угловыми муфтами из латуни, с изогнутым держателем, модель 94478.0</p>	<p>1/2 x 1/2 x 150</p>	<p>118 754</p>	<p>25,95</p>
	<p>Монтажный узел Gemini, для паяного соединения, с короткими угловыми муфтами из красной литейной бронзы, с изогнутым держателем, модель 94476EX</p>	<p>угловая муфта x межосевое расст. 12 x 3/8 x 120</p>	<p>105 990</p>	<p>12,13</p>







Тип	Размер	Артикул	Цена, EUR
 <p>Монтажный узел Gemini, для паяного соединения, с короткими угловыми муфтами из красной литевой бронзы, с изогнутым держателем, модель 94476.1</p>	15 x 1/2 x 200	106 119	17,60
 <p>Монтажный узел Gemini, для паяного соединения, с короткими угловыми муфтами из красной литевой бронзы, с плоским держателем, модель 94476.2</p>	15 x 1/2 x 100	107 284	15,74
 <p>Монтажный узел Gemini, для паяного соединения, с короткими угловыми муфтами из красной литевой бронзы, с плоским держателем, модель 94476.21</p>	15 x 1/2 x 80	268 138	15,74



Тип	Размер	Артикул	Цена, EUR
<p>Контргайка, из латуни, для плоского уплотнения, модель 9941</p>	3/4 x 49	102 258	4,06
<p>Шайба, сталь оцинкованная, модель 9952-571</p>	27 x 42 x 0,5 48 x 68 x 0,5	107 123 125 608	0,38 1,14
 <p>Мягкий припой, L-Sn Cu3, 3мм катушка 250 г, для монтажа отопления, горячего и холодного водопровода по DIN EN 29 453 и DVGW GW 2, модель 94933</p>		113 902	15,95
 <p>Мягкий припой, L-Sn Cu 3, 2мм катушка 250 г, для монтажа отопления, горячего и холодного водопровода по DIN EN 29 453 и DVGW GW 2, модель 94949</p>		449 285	16,44
 <p>Флюс для пайки мягким припоем, тип F-SW 21, согласно DIN EN 29 454-1 и предписаниям DVGW GW 7, рег. No. DVGW FI 015, модель 94940</p>		109 912	4,14
 <p>Паста для пайки мягким припоем, L-SN Cu 3, согласно предписаниям DVGW GW 7 рег. No. DVGW FI 002, модель 94943</p>		121 334	20,88
 <p>Твердый припой, L-Ag2P (нов. CP 105), упаковка 1 кг, для газа, воды (от 35 мм) и отопления по DVGW GW2, модель 94936</p>		449 254	119,55
 <p>Твердый припой, серебряный, L-Ag45 Sn (нов. AG 104) упаковка 1 кг, для газа, воды (от 35мм) и отопления по DVGW GW2, модель 94938</p>		449 261	1018,69
 <p>Твердый припой, L-CuP6 (нов. CP 203) упаковка 1 кг, для газа, воды (от 35мм) и отопления по DVGW GW 2, модель 94939</p>		449 278	42,39
 <p>Флюс, для твердого припоя, модель 94948</p>		122 423	4,47
 <p>Чистящая ткань, без металла, для очистки точек пайки медных труб и фитингов, модель 94961</p>		104 412	0,43

Тип	Размер	Артикул	Цена, EUR
 <p>Трубный зажим простой, из пластмассы, модель 94826C1</p>	номин. внутр. \varnothing зажима		
	6	106 775	0,27
	8	101 404	0,27
	10	100 407	0,27
	12	100 360	0,27
	15	100 070	0,27
	18	100 179	0,35
	22	100 216	0,35
	24	104 405	0,41
	28	100 896	0,46
	35	103 583	0,54
42	105 822	0,73	
 <p>Трубный зажим сдвоенный, из пластмассы, модель 94826C2</p>	6	114 145	0,57
	8	101 794	0,57
	10	100 209	0,57
	12	100 438	0,57
	15	100 056	0,54
	18	100 100	0,65
	22	100 186	0,68
	28	101 121	0,87
 <p>Распорка, 9 мм, для трубных зажимов, модель 94826.9</p>	9	316 747	1,03
 <p>Зенкерная фреза, для укорачивания удлинителей, длинных розеток и уголков с внутренней резьбой 1/2", с прилагаемым ключом, модель 94980</p>		131 111	179,94
 <p>Стружкоуловитель из пластмассы, регулируемый по глубине, для зенкерной фрезы, модель 94981</p>		138 783	14,73
 <p>Режущая пластина, с 2-сторонней заточкой, для зенкерной фрезы, модель 94980.1-584</p>		146 405	16,63

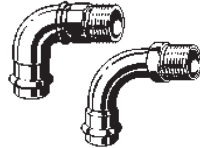
Тип	Медь / Бронза			Нержавеющая сталь			
	Размер	Артикул	Цена, EUR	Размер	Артикул	Цена, EUR	
	Угол ВВ 90°	12	291 488				
	медь, модель 2416	15	291 501	3,04	15	435 639	10,72
	нержав., модель 2316	16	443 870	3,04			
		18	291 495	3,99	18	435 646	12,29
		°22	291 518	5,00	22	435 653	14,98
		°28	291 525	10,54	28	435 660	19,49
		°35	291 532	21,08	35	435 677	31,81
		°42	291 549	40,20	42	435 684	51,49
	°54	291 556	54,31	54	435 691	68,18	
	Угол 90° XL	64,0	577 681	133,58	64,0	577 988	129,11
		76,1	476 847	134,65	76,1	482 596	152,43
	медь, модель 2416XL	88,9	476 854	163,59	88,9	482 602	183,54
	нержав., модель 2316XL	108,0	476 861	223,68	108,0	482 619	261,32
	Угол ВВ 90° XL	76,1	350 697	173,79			
	бронза,	88,9	350 680	210,94			
	модель 2216XL	108,0	350 703	288,90			
	Угол HB 90°	12	291 648	2,86			
		14	444 099	4,20			
	медь, модель 2416.1	15	291 662	2,86	15	435 707	10,86
	нержав., модель 2316.1	16	444 105	4,25			
		18	291 655	3,93	18	435 714	11,96
		°22	291 679	5,12	22	435 721	14,53
		°28	291 686	11,55	28	435 738	19,12
		°35	291 693	20,78	35	435 745	29,79
		°42	291 709	41,09	42	435 752	49,48
		°54	291 716	54,97	54	435 769	71,32
	Угол 90° XL	64,0	577 698	96,65	64,0	577 995	129,11
	медь, модель 2416.1XL	76,1	476 878	134,65	76,1	482 626	161,76
	нержав., модель 2316.1XL	88,9	476 885	163,59	88,9	482 633	189,76
		108,0	476 892	223,68	108,0	482 640	270,65
	Угол HB 90° XL	76,1	353 650	173,79			
	бронза,	88,9	353 667	211,16			
	модель 2216.1XL	108,0	353 674	288,62			
	Угол редукционный 90°	15 x 12	629 281	3,69			
	медь,						
	модель 2416.2						
	Угол ВВ 45°	12	292 409	3,33			
	медь, модель 2426	14	444 051	3,33			
	нержав., модель 2326	15	292 348	3,33	15	435 776	11,37
		16	444 068	4,35			
		18	292 416	3,51	18	435 783	13,08
		°22	292 355	4,35	22	435 790	15,88
		°28	292 362	13,76	28	435 806	20,38
		°35	292 379	19,83	35	435 813	30,52
		°42	292 386	32,22	42	435 363	51,30
		°54	292 393	45,14	54	435 370	72,86
	Угол 45° XL	64,0	577 766	123,04	64,0	578 008	123,17
	медь, модель 2426XL	76,1	476 908	128,46	76,1	482 657	149,27
	нержав., модель 2326XL	88,9	476 915	153,29	88,9	482 664	180,40
		108,0	476 922	209,09	108,0	482 671	251,92
	Угол ВВ 45° XL	76,1	351 342	165,57			
	бронза, модель 2226XL	88,9	351 359	197,72			
		108,0	351 366	269,91			

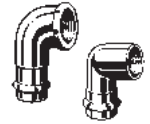
° = допуск VdS (допуск к применению в спринклерных установках)

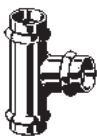
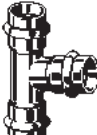



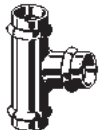
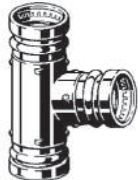
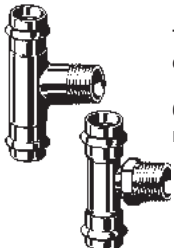
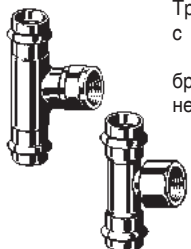

Тип	Медь / Бронза			Нержавеющая сталь		
	Размер	Артикул	Цена, EUR	Размер	Артикул	Цена, EUR
 <p>Угол НВ 45° медь, модель 2426.1 нержав., модель 2326.1</p>	12	292 577	2,68			
	14	444 112	3,93			
	15	292 508	2,74	15	435 387	11,14
	16	444 129	4,09			
	18	292 560	3,57	18	435 394	12,82
	°22	292 515	3,99	22	435 400	15,57
	°28	292 522	13,64	28	435 417	19,94
	°35	292 539	19,12	35	435 424	29,93
	°42	292 546	30,01	42	435 431	50,29
	°54	292 553	44,55	54	435 448	71,37
 <p>Угол 45° XL медь, модель 2426.1XL нержав., модель 2326.1XL</p>	64,0	577 773	105,41	64,0	578 015	113,23
	76,1	476 939	118,09	76,1	482 688	149,30
	88,9	476 946	140,84	88,9	482 695	183,51
	108,0	476 953	192,65	108,0	482 701	255,05
 <p>Угол НВ 45° XL бронза, модель 2226.1XL</p>	76,1	353 681	151,62			
	88,9	353 698	182,19			
	108,0	353 704	248,87			
 <p>Угол редукционный 45° медь, модель 2426.2</p>	15 x 12	629 298	3,81			
 <p>Угловой переход НР 90° бронза, модель 2214 нержав., модель 2314</p>	12 x 3/8	290 863	15,03			
	12 x 1/2	290 870	15,08			
	14 x 1/2	444 006	16,44			
	15 x 3/8	314 361	22,45			
	15 x 1/2	112 950	15,08	15 x 1/2	436 896	19,68
	15 x 3/4	443 030	18,77			
	16 x 1/2	444 013	17,36			
	18 x 1/2	281 205	23,99	18 x 1/2	436 902	21,11
	18 x 3/4	314 354	23,42	18 x 3/4	436 919	24,05
	22 x 3/4	115 623	24,38	22 x 3/4	436 926	27,10
	28 x 1	118 730	36,52	28 x 1	436 933	34,58
	35 x 1 1/4	127 329	48,54	35 x 1 1/4	436 940	49,42
	42 x 1 1/2	128 500	66,29	42 x 1 1/2	436 957	87,39
	54 x 2	197 988	93,79	54 x 2	436 964	111,66
 <p>Угловой переход ВР 90° бронза, модель 2214.3 нержав., модель 2314.3</p>	15 x 1/2	308 001	10,04	15 x 1/2	437 084	27,05
 <p>Угловой переход ВР 90° бронза, модель 2214.2 нержав., модель 2314.2</p>	12 x 3/8	290 924	9,30			
	12 x 1/2	290 931	9,30			
	14 x 1/2	444 020	21,89			
	15 x 3/8	298 241	21,89			
	15 x 1/2	108 441	9,30	15 x 1/2	436 971	22,43
	15 x 3/4	314 385	21,49	15 x 3/4	436 988	23,77
	16 x 1/2	444 037	23,25			
	18 x 1/2	281 236	20,92	18 x 1/2	436 995	25,26
	18 x 3/4	298 227	23,25	18 x 3/4	437 008	26,63
	22 x 1/2	298 234	25,01	22 x 1/2	437 015	31,47
	22 x 3/4	283 711	14,74	22 x 3/4	437 022	30,18
	22 x 1	314 378	23,42	22 x 1	437 039	34,41
	28 x 1/2	442 033	26,25			
	28 x 3/4	446 611	26,25			
	28 x 1	283 728	26,88	28 x 1	437 046	39,14
	35 x 1 1/4	283 704	44,34	35 x 1 1/4	437 053	66,75
	42 x 1 1/2	299 415	57,16	42 x 1 1/2	437 060	116,87
	54 x 2	299 422	90,78	54 x 2	437 077	153,47

Тип	Медь / Бронза			Нержавеющая сталь		
	Размер	Артикул	Цена, EUR	Размер	Артикул	Цена, EUR
 Тройник медь, модель 2418	12	291 884	4,59			
	12 x 15 x 12	322 717	13,82			
 Тройник нержав., модель 2318	14	443 887	5,62			
	14 x 12 x 14	443 900	8,34			
	15	291 952	4,59	15	435 851	17,53
	15 x 12 x 12	291 907	10,54			
	15 x 12 x 15	291 914	5,30			
	15 x 15 x 12	315 085	10,78			
	15 x 18 x 15	322 724	13,52			
	15 x 22 x 15	322 700	15,54			
	16	443 894	6,28			
	16 x 12 x 14	443 917	10,64			
	16 x 12 x 16	443 924	8,34			
	18	291 891	6,25	18	435 868	19,94
	18 x 12 x 15	365 073	14,23			
	18 x 12 x 18	324 827	5,90			
	18 x 14 x 18	443 931	15,22			
	18 x 15 x 15	291 921	11,08	18 x 15 x 15	452 469	21,81
	18 x 15 x 18	291 938	5,66	18 x 15 x 18	435 929	17,39
	18 x 16 x 18	443 948	15,33			
	18 x 18 x 15	315 009	11,14			
	18 x 22 x 18	322 694	16,20			
	°22	291 969	8,04	22	435 875	20,58
	22 x 12 x 22	324 834	7,09			
	22 x 14 x 22	443 955	13,38			
	22 x 15 x 15	292 010	12,68	22 x 15 x 15		
	22 x 15 x 18	315 078	13,52			
	22 x 15 x 22	292 027	6,79	22 x 15 x 22	435 936	20,13
	22 x 16 x 22	443 962	13,81			
	22 x 18 x 15	315 061	15,01			
22 x 18 x 18	315 054	13,52	22 x 18 x 18			
22 x 18 x 22	291 945	8,69	22 x 18 x 22	435 943	20,58	
22 x 22 x 15	315 047	12,98	22 x 22 x 15			
22 x 22 x 18	315 030	16,44				
°22 x 28 x 22	322 687	25,97				
°28	291 976	14,59	28	435 882	24,33	
28 x 15 x 22	324 841	25,55				
28 x 15 x 28	295 189	16,62	28 x 15 x 28	435 950	24,14	
28 x 18 x 22	324 858	25,91				
28 x 18 x 28	315 023	22,99	28 x 18 x 28	435 967	23,49	
°28 x 22 x 22	307 899	22,33	28 x 22 x 22	452 506	37,02	
°28 x 22 x 28	295 196	16,56	28 x 22 x 28	435 974	24,08	
°28 x 28 x 22	315 016	25,31				
°35	291 983	24,71	35	435 899	30,27	
35 x 15 x 35	324 865	24,48	35 x 15 x 35	435 981	30,55	
35 x 18 x 35	324 872	25,91	35 x 18 x 35	435 998	29,79	
°35 x 22 x 28	324 889	36,63				
°35 x 22 x 35	292 034	22,45	35 x 22 x 35	436 001	30,58	
°35 x 28 x 28	324 896	36,03				
°35 x 28 x 35	292 041	23,64	35 x 28 x 35	436 018	31,00	
°35 x 35 x 22	365 882	36,33				
°35 x 35 x 28	365 080	34,72				
°42	291 990	48,00	42	435 905	42,39	
			42 x 18 x 42	436 025	41,55	
°42 x 22 x 42	324 902	42,94	42 x 22 x 42	436 032	43,51	
°42 x 28 x 42	292 058	43,59	42 x 28 x 42	436 049	42,90	
°42 x 35 x 42	292 065	45,14	42 x 35 x 42	435 837	43,82	
°54	292 003	59,37	54	435 912	50,96	
°54 x 22 x 54	324 919	67,41	54 x 22 x 54	435 844	51,94	
°54 x 28 x 54	324 926	69,50	54 x 28 x 54	436 056	50,99	
°54 x 35 x 54	324 933	72,12	54 x 35 x 54	436 063	52,56	
°54 x 42 x 54	292 072	53,96	54 x 42 x 54	436 070	50,85	
 Тройник со вставкой, модель 2418.1	22 x 15 x 22	477 356	16,08			



° = допуск VdS (допуск к применению в спринклерных установках)

Тип	Медь / Бронза			Нержавеющая сталь		
	Размер	Артикул	Цена, EUR	Размер	Артикул	Цена, EUR
 <p>Тройник XL, медь, модель 2418XL нержав., модель 2318XL</p>	64,0	577 728	182,83	64,0	578 022	232,43
	64,0 x 35 x 64,0	577 735	219,69	64,0 x 22 x 64,0	578 077	144,37
	64,0 x 42 x 64,0	577 742	246,01	64,0 x 28 x 64,0	578 060	135,27
	64,0 x 54 x 64,0	577 759	263,64	64,0 x 35 x 64,0	578 053	145,94
	76,1	476 960	242,32	64,0 x 42 x 64,0	578 046	152,38
				64,0 x 54 x 64,0	578 039	147,39
				76,1	482 718	256,65
				76,1 x 22 x 76,1	483 005	223,64
				76,1 x 28 x 76,1	483 012	241,33
				76,1 x 35 x 76,1	483 029	259,14
				76,1 x 42 x 76,1	483 036	279,47
				76,1 x 54 x 76,1	482 725	267,48
	76,1 x 54 x 76,1	476 977	242,32	76,1 x 64,0 x 76,1	593 360	261,88
	88,9	476 984	265,07	88,9	482 732	295,48
				88,9 x 22 x 88,9	483 043	236,35
				88,9 x 28 x 88,9	483 050	254,04
				88,9 x 35 x 88,9	483 067	271,82
				88,9 x 42 x 88,9	483 074	292,21
	88,9 x 54 x 88,9	476 991	248,46	88,9 x 54 x 88,9	482 749	301,70
	88,9 x 76,1 x 88,9	477 004	265,07	88,9 x 64,0 x 88,9	593 377	277,37
108,0	477 011	327,18	88,9 x 76,1 x 88,9	482 756	298,62	
			108,0	482 763	345,32	
			108,0 x 22 x 108,0	483 081	251,50	
			108,0 x 28 x 108,0	483 098	266,73	
			108,0 x 35 x 108,0	483 104	292,21	
			108,0 x 42 x 108,0	483 111	304,89	
108,0 x 54 x 108,0	477 028	269,18	108,0 x 54 x 108,0	482 770	339,05	
108,0 x 76,1 x 108,0	477 035	283,71	108,0 x 64,0 x 108,0	593 384	311,25	
108,0 x 88,9 x 108,0	477 042	325,16	108,0 x 76,1 x 108,0	482 787	351,48	
			108,0 x 88,9 x 108,0	482 794	357,76	
 <p>Тройник бронза, модель 2218</p>	28 x 28 x 15	314 132	26,48			
	28 x 28 x 18	314 163	27,33			
	42 x 15 x 42	314 224	52,11			
	°42 x 35 x 35	283 551	52,96			
	°54 x 42 x 42	187 279	74,17			
 <p>Тройник XL бронза, модель 2218XL</p>	76,1	350 628	276,94			
	76,1 x 54 x 76,1	354 398	288,73			
	88,9	350 635	318,95			
	88,9 x 54 x 88,9	354 404	320,60			
	88,9 x 76,1 x 88,9	354 411	322,24			
	108,0	350 642	372,65			
	108,0 x 54 x 108,0	354 428	347,48			
	108,0 x 76,1 x 108,0	354 435	366,07			
108,0 x 88,9 x 108,0	354 442	386,09				
 <p>Тройник с наружной резьбой, бронза, модель 2217.1 нержав., модель 2317.1</p>	18 x 3/4 x 18	281 328	35,78	18 x 3/4 x 18	445 973	28,03
	22 x 3/4 x 22	194 123	36,46	22 x 3/4 x 22	445 980	21,84
	28 x 3/4 x 28	194 130	42,98	28 x 3/4 x 28	445 997	35,48
	35 x 3/4 x 35	194 147	48,54	35 x 3/4 x 35	446 000	37,91
	42 x 3/4 x 42	273 231	54,21	42 x 3/4 x 42	446 017	42,56
	54 x 3/4 x 54	197 858	81,99	54 x 3/4 x 54	446 024	64,37
	54 x 1 x 54	310 929	80,18	54 x 1 x 54	446 031	62,92
	54 x 1 1/4 x 54	310 936	81,48	54 x 1 1/4 x 54	446 048	63,95
 <p>Тройник с внутренней резьбой бронза, модель 2217.2 нержав., модель 2317.2</p>	12 x 1/2 x 12	290 986	14,80			
	15 x 3/8 x 15	313 951	25,29			
	15 x 1/2 x 15	115 630	14,40	15 x 1/2 x 15	437 145	19,15
	18 x 1/2 x 18	281 359	25,06	18 x 1/2 x 18	437 152	19,35
				18 x 3/4 x 18	437 169	21,00
	22 x 1/2 x 22	115 944	20,24	22 x 1/2 x 22	437 176	21,06
	22 x 3/4 x 22	313 975	29,03	22 x 3/4 x 22	437 183	23,58
	28 x 1/2 x 28	119 768	25,35	28 x 1/2 x 28	437 190	24,16
	28 x 3/4 x 28	313 968	32,89	28 x 3/4 x 28	437 206	24,95
				28 x 1 x 28	449 506	27,83
	35 x 1/2 x 35	121 945	35,38	35 x 1/2 x 35	437 213	27,89
	35 x 1 x 35	361 204	37,54			
	42 x 1/2 x 42	126 230	42,92	42 x 1/2 x 42	437 220	34,05
	42 x 1 x 42	361 211	46,72			
	54 x 1/2 x 54	197 353	51,15	54 x 1/2 x 54	437 237	40,46
	54 x 1 x 54	361 228	64,70			

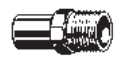



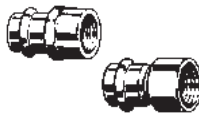
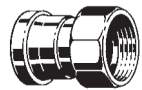
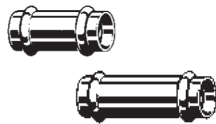

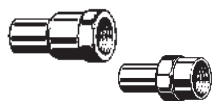
° = допуск VdS (допуск к применению в спринклерных установках)

Тип	Медь / Бронза			Нержавеющая сталь		
	Размер	Артикул	Цена, EUR	Размер	Артикул	Цена, EUR
 <p>Обвод медь, модель 2427 нержав., модель 2327</p>	12	322 359	7,21			
	15	322 342	7,21	15	452 926	53,59
	18	322 335	10,78	18	452 933	54,68
	22	322 328	13,88	22	452 940	60,34
 <p>Обвод медь, модель 2428</p>	15	352 134	18,94			
	18	352 141	20,49			
	22	352 158	23,64			
Резьбовые переходники и муфты						
  <p>Переход HP бронза, модель 2211 нержав., модель 2311</p>	12 x 3/8	290 771	4,42			
	12 x 1/2	290 764	3,18			
	14 x 3/8	443 689	4,93			
	14 x 1/2	443 696	3,18			
	15 x 3/8	297 985	4,93			
	15 x 1/2	105 044	3,18	15 x 1/2	436 445	14,22
	15 x 3/4	287 764	6,58	15 x 3/4	436 452	14,50
	16 x 1/2	443 702	6,75			
	16 x 3/4	443 719	6,07			
	18 x 1/2	283 490	4,08	18 x 1/2	436 469	15,68
	18 x 3/4	283 230	4,65	18 x 3/4	436 476	15,54
	°22 x 1/2	297 961	6,75	22 x 1/2	436 483	16,88
	°22 x 3/4	104 306	6,07	22 x 3/4	436 490	17,72
	°22 x 1	287 771	8,17	22 x 1	436 506	18,65
	°28 x 3/4	297 954	18,60	28 x 3/4	436 513	21,62
	°28 x 1	106 508	11,34	28 x 1	436 520	22,51
	°28 x 1 1/4	297 978	23,42			
	°35 x 1	297 947	25,91	35 x 1	436 537	28,53
	°35 x 1 1/4	110 352	24,84	35 x 1 1/4	436 544	32,84
	°35 x 1 1/2	314 651	26,88			
°42 x 1 1/4	297 930	33,79				
°42 x 1 1/2	115 340	34,82	42 x 1 1/2	436 551	47,99	
°54 x 1 1/2	314 668	58,74				
°54 x 2	195 267	67,19	54 x 2	436 568	64,37	
 <p>Переходник HP XL медь, модель 2411XL нержав., модель 2311XL</p>	64,0 x 2 1/2	577 674	123,69	64,0 x 2 1/2	619 985	265,92
	76,1 x 2 1/2	534 134	151,56	76,1 x 2 1/2	482 923	295,93
	88,9 x 3	534 141	168,77	88,9 x 3	483 128	441,76
	108,0 x 4	534 158	220,47	108,0 x 4	482 930	559,97
 <p>Переходник HP XL бронза, модель 2211XL</p>	76,1 x 2 1/2	350 659	158,94			
	88,9 x 3	350 666	175,33			
	108,0 x 4	350 673	230,10			
 <p>Вставка HP бронза, модель 2211.1 нержав., модель 2311.1</p>	12 x 1/2	291 310	11,00			
	15 x 1/2	115 418	11,62	15 x 1/2	436 704	14,06
	18 x 1/2	285 081	12,08	18 x 1/2	436 711	18,20
	18 x 3/4	285 104	12,93	18 x 3/4	436 728	18,68
	22 x 1/2	119 676	18,66	22 x 1/2	436 735	17,16
	22 x 3/4	116 767	19,51	22 x 3/4	436 742	20,33
	28 x 1	122 034	29,49	28 x 1	436 759	22,12
	35 x 1 1/4	125 288	37,82	35 x 1 1/4	436 766	32,26
	42 x 1 1/2	132 231	56,42	42 x 1 1/2	436 773	47,15
			54 x 2	436 780	63,31	

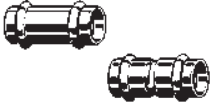



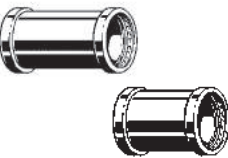

° = допуск VdS (допуск к применению в спринклерных установках)

Тип	Медь / Бронза			Нержавеющая сталь		
	Размер	Артикул	Цена, EUR	Размер	Артикул	Цена, EUR
 <p>Переходник VP бронза, модель 2212 нержав., модель 2312</p>	12 x 3/8	291 075	3,91			
	12 x 1/2	291 068	3,91			
	14 x 1/2	443 726	3,95			
	15 x 3/8	298 074	4,31			
	15 x 1/2	107 543	3,97	15 x 1/2	436 575	15,34
	15 x 3/4	298 098	8,22	15 x 3/4	436 582	15,99
	16 x 1/2	443 733	3,64			
	18 x 1/2	283 483	5,56	18 x 1/2	436 599	16,18
	18 x 3/4	294 519	10,89	18 x 3/4	436 605	16,88
	°22 x 1/2	298 067	6,12	22 x 1/2	436 612	17,28
	°22 x 3/4	108 465	6,69	22 x 3/4	436 629	20,30
	°22 x 1	298 128	9,98	22 x 1	436 636	23,10
	°28 x 1/2	428 174	19,73			
	°28 x 3/4	298 081	21,83	28 x 3/4	436 643	22,06
	°28 x 1	114 329	12,30	28 x 1	436 650	31,53
	°28 x 1 1/4	298 104	22,62			
	°35 x 3/4	357 542	26,20			
	°35 x 1	298 111	27,61			
	°35 x 1 1/4	116 774	27,27	35 x 1 1/4	436 667	34,58
	°42 x 1 1/4	298 050	38,56			
°42 x 1 1/2	124 236	39,58	42 x 1 1/2	436 674	53,14	
°54 x 1 1/2	365 097	45,70				
°54 x 2	195 304	68,95	54 x 2	436 681	79,49	
 <p>Переходник XL VP, медь, модель 2412XL нержав., модель 2312XL</p>	64,0 x 2 1/2	577 667	133,58	64,0 x 2 1/2	619 954	276,47
				76,1 x 2 1/2	619 961	260,65
				88,9 x 3	619 978	537,80
 <p>Надвижная муфта, медь, модель 2415.3 нержав., модель 2315.5</p>	15	461 256	3,10	15	436 377	12,88
	18	461 263	3,69	18	436 384	13,97
	22	461 270	4,35	22	436 391	15,40
	28	461 287	8,04	28	436 407	17,14
	35	461 294	10,48	35	436 414	19,10
	42	461 317	19,12	42	436 421	22,20
	54	461 300	24,71	54	436 438	31,64
 <p>Переход VP звукоизолирующий, бронза, модель 2212.4</p>	18 x 1/2	335 021	25,06			
 <p>Переход VP с ушками, бронза, модель 2212.3 нержав., модель 2312.3</p>	15 x 1/2	287 016	20,24	15 x 1/2	436 698	20,86
	18 x 1/2	298 913	20,13			
	22 x 1/2	287 009	22,23			
 <p>Вставка VP бронза, модель 2212.1 нержав., модель 2312.1</p>	12 x 1/2	291 341	11,91			
	15 x 1/2	117 733	12,93	15 x 1/2	436 797	14,06
	18 x 1/2	287 085	13,21	18 x 1/2	436 803	18,20
	18 x 3/4	287 108	13,16	18 x 3/4	436 810	18,87
	22 x 1/2	120 917	16,56	22 x 1/2	436 827	17,30
	22 x 3/4	117 481	19,11	22 x 3/4	436 834	20,33
	28 x 3/4	130 954	28,86	28 x 3/4	436 841	21,90
	28 x 1	122 942	29,32	28 x 1	436 858	21,90
	35 x 1	134 730	40,83			
	35 x 1 1/4	130 589	51,15	35 x 1 1/4	436 865	31,98
	42 x 1 1/2	135 430	57,16	42 x 1 1/2	436 872	46,73
	54 x 2	199 104	96,74	54 x 2	436 889	62,72

° = допуск VdS (допуск к применению в спринклерных установках)

Тип	Медь / Бронза			Нержавеющая сталь			
	Размер	Артикул	Цена, EUR	Размер	Артикул	Цена, EUR	
 <p>Муфта медь, модель 2415 нержав., модель 2315</p>	12	292 737	2,86				
	15	292 690	2,86	15	436 155	7,42	
	18	292 744	3,63	18	436 162	8,06	
	°22	292 683	4,29	22	436 179	9,38	
	°28	292 676	8,28	28	436 186	10,64	
	°35	292 706	10,30	35	436 193	13,24	
	°42	292 713	19,41	42	436 209	18,00	
	°54	292 720	24,42	54	436 216	21,62	
 <p>Муфта XL медь, модель 2415XL нержав., модель 2315XL</p>	64,0	577 582	40,44	64,0	578 084	88,65	
	76,1	477 059	86,95	76,1	482 800	107,77	
	88,9	477 066	99,45	88,9	482 817	123,12	
	108,0	477 073	126,31	108,0	482 824	156,46	
 <p>Муфта XL бронза, модель 2215XL</p>	76,1	350 598	127,41				
	88,9	350 604	144,14				
	108,0	350 611	178,10				
 <p>Муфта редукционная, медь, модель 2415.2</p>	15 x 12	325 770	7,98				
	18 x 15	325 787	11,61				
	22 x 15	325 794	12,74				
	22 x 18	325 800	12,92				
	°28 x 22	325 817	14,53				
	°35 x 28	328 269	20,49				
	°42 x 35	328 252	30,43				
	°54 x 42	328 276	34,06				
 <p>Муфта редукционная вставка из бронзы, модель 2215.2NC</p>	15 x 14	363 420	6,66				
	16 x 15	363 437	7,26				
	18 x 16	363 444	7,26				
<p>Примечание: указанные пресс-соединения, выполняются так: 14 мм-15-ой пресс-губкой, 16 мм-18-ой пресс-губкой</p>							
	 <p>Муфта надвижная бронза, модель 2215.5</p>	15	119 485	16,10			
		18	287 061	18,49			
		°22	119 041	18,32			
		°28	122 133	22,40			
		°35	124 335	29,88			
		°42	131 494	42,70			
°54		216 153	45,42				
 <p>Муфта надвижная бронза, модель 2215.4</p>	22	588 533	20,30				
	28	588 540	24,89				
	35	588 557	31,70				
 <p>Муфта надвижная XL медь, модель 2415.5XL нержав., модель 2315.5XL</p>	64,0	577 650	49,13	64,0	578 091	130,96	
	76,1	477 080	129,41	76,1	482 831	159,07	
	88,9	477 097	144,95	88,9	482 848	179,59	
	108,0	477 103	173,95	108,0	482 855	215,49	







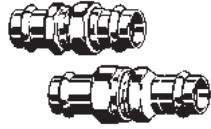
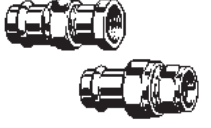
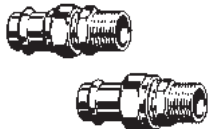
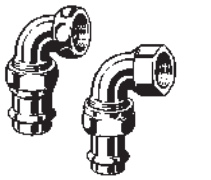
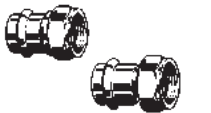



° = допуск VdS (допуск к применению в спринклерных установках)

Тип	Медь / Бронза			Нержавеющая сталь		
	Размер	Артикул	Цена, EUR	Размер	Артикул	Цена, EUR
 <p>Муфта подвижная XL бронза, модель 2215.5XL</p>	76,1	353 315	165,57			
	88,9	353 322	187,06			
	108,0	353 339	224,54			
 <p>Муфта подвижная медь, модель 2415.1</p>	15 x 12	296 414	2,56			
	16 x 12	443 788	2,95			
	16 x 14	443 795	2,95			
 <p>Редукционная вставка нержав., модель 2315.1</p>	18 x 12	298 586	2,68			
	18 x 15	296 407	2,56	18 x 15	436 223	8,06
	18 x 16	443 818	5,01			
	22 x 15	296 377	3,04	22 x 15	436 230	8,96
	22 x 16	443 832	4,69			
	22 x 18	296 391	3,22	22 x 18	436 247	9,24
	28 x 15	296 469	7,80	28 x 15	436 254	10,16
	28 x 18	296 384	7,98	28 x 18	436 261	10,30
	°28 x 22	296 506	8,22	28 x 22	436 278	10,42
				35 x 18	436 285	39,03
	°35 x 22	296 452	9,71	35 x 22	436 292	12,74
	°35 x 28	296 490	10,60	35 x 28	436 308	15,79
	°42 x 22	296 445	16,62	42 x 22	436 315	23,41
	°42 x 28	296 483	16,20	42 x 28	436 322	24,33
	°42 x 35	296 476	15,78	42 x 35	436 339	20,41
	°54 x 28	366 476	34,06	54 x 28	436 346	32,76
	°54 x 35	296 438	22,09	54 x 35	436 353	34,92
°54 x 42	296 421	21,14	54 x 42	436 360	28,28	
 <p>Редукционная вставка бронза, модель 2215.1NC</p>	15 x 16 5	323 714	5,42			
	18 x 16 5	323 721	6,72			
 <p>Редукционная вставка XL медь, модель 2415.1XL</p>	64,0 x 42	577 605	59,49	64,0 x 54	578 107	82,29
	64,0 x 54	577 612	59,49	76,1 x 54	483 135	92,37
	76,1 x 54	477 110	74,62	76,1 x 64,0	578 114	118,75
	76,1 x 64,0	587 505	114,28	88,9 x 54	483 142	99,71
	88,9 x 54	477 127	80,46	88,9 x 64,0	578 121	124,99
	88,9 x 76,1	477 134	109,82	88,9 x 76,1	483 159	108,86
	108,0 x 54	477 141	84,62	108,0 x 54	483 166	104,80
				108,0 x 64,0	578 138	129,78
	108,0 x 76,1	477 158	113,87	108,0 x 76,1	483 173	115,08
	108,0 x 88,9	477 165	126,31	108,0 x 88,9	483 180	118,22
 <p>Муфта подвижная XL, бронза, модель 2215.1XL</p>	76,1 x 54	354 664	96,22			
	88,9 x 54	354 671	103,99			
	88,9 x 76,1	354 688	117,49			
	108,0 x 54	354 695	134,27			
	108,0 x 76,1	354 701	124,18			
	108,0 x 88,9	354 718	127,58			







° = допуск VdS (допуск к применению в спринклерных установках)

Тип	Медь / Бронза			Нержавеющая сталь			
	Размер	Артикул	Цена, EUR	Размер	Артикул	Цена, EUR	
 <p>Разъемное соединение с плоским уплотнителем, бронза, модель 2260 нержав., модель 2360</p>	12	293 017	30,90	15	437 381	50,51	
	15	126 148	41,00	18	437 398	57,18	
	18	287 436	46,72	22	437 404	70,92	
	22	126 124	52,79	28	437 411	108,95	
	28	124 311	56,25	35	437 428	114,18	
	35	130 947	63,90	42	437 435	164,53	
	42	132 446	86,59	54	437 442	273,31	
	54	226 329	141,53				
 <p>Разъемное соединение с плоским уплотнителем, с переходом на внутреннюю резьбу бронза, модель 2262 нержав., модель 2362</p>	12 x 1/2	293 024	23,53	15 x 1/2	437 459	24,39	
	15 x 1/2	131 937	28,29	15 x 3/4	437 466	27,19	
	15 x 3/4	133 160	32,32	18 x 1/2	437 473	29,54	
	18 x 1/2	283 384	34,36	18 x 3/4	437 480	30,38	
	18 x 3/4	314 910	34,48	22 x 1/2	437 497	35,20	
	22 x 3/4	125 318	41,51	22 x 3/4	437 503	32,51	
	22 x 1	133 900	44,46	22 x 1	437 510	38,95	
	28 x 3/4	365 103	48,31	28 x 3/4	437 527	46,93	
	28 x 1	128 975	47,91	28 x 1	437 534	42,36	
	35 x 1 1/4	138 875	52,00	35 x 1 1/4	437 541	53,03	
	42 x 1 1/2	141 745	72,07	42 x 1 1/2	437 558	65,46	
	54 x 2	222 017	95,54	54 x 2	437 565	123,87	
	 <p>Разъемное соединение с плоским уплотнителем, с переходом на наружную резьбу бронза, модель 2265 нержав., модель 2365</p>	12 x 3/8	291 372	22,23	15 x 1/2	438 258	24,81
		12 x 1/2	291 389	22,23	15 x 3/4	438 265	26,32
15 x 1/2		120 108	22,23	18 x 1/2	438 272	27,41	
15 x 3/4		140 878	29,49	18 x 3/4	438 289	27,86	
18 x 1/2		283 360	29,77	22 x 1/2	438 296	33,38	
18 x 3/4		283 377	30,68	22 x 3/4	438 302	28,87	
22 x 1/2		142 674	46,10	22 x 1	438 319	41,10	
22 x 3/4		119 133	32,04	28 x 3/4	438 326	51,91	
22 x 1		148 492	46,27	28 x 1	438 333	49,00	
28 x 3/4		365 110	39,47	35 x 1 1/4	438 340	62,44	
28 x 1		120 047	37,93	42 x 1 1/2	438 357	72,32	
35 x 1 1/4		128 425	55,40	54 x 2	438 364	124,96	
42 x 1 1/2		135 966	77,29				
54 x 2		221 997	101,33				
 <p>Угловое разъемное соединение с плоским уплотнителем, с переходом на внутреннюю резьбу бронза, модель 2255 нержав., модель 2355</p>	12 x 1/2	292 980	26,82	15 x 1/2	437 299	39,06	
	15 x 1/2	125 660	31,70	18 x 1/2	437 305	44,21	
	18 x 1/2	283 469	33,06	18 x 3/4	437 312	44,91	
	18 x 3/4	283 452	36,80	22 x 3/4	437 329	58,97	
	22 x 3/4	122 614	43,77	22 x 1	437 336	66,33	
	22 x 1	132 637	51,83	28 x 1	437 343	96,24	
	28 x 1	128 159	49,84	35 x 1 1/4	437 350	100,86	
	35 x 1 1/4	132 729	63,90	42 x 1 1/2	437 367	145,35	
	42 x 1 1/2	139 872	90,21	54 x 2	437 374	241,36	
	54 x 2	221 676	123,95				
	 <p>Переходник "пресс-резьба" с плоским уплотнителем, бронза, модель 2263 нержав., модель 2363</p>	12 x 3/8	475 956	8,56			
		12 x 1/2	380 878	8,68			
		12 x 3/4	293 611	6,92	15 x 1/2	437 572	20,50
		14 x 3/8	476 786	8,18	15 x 3/4	437 589	17,08
°14 x 1/2		443 849	8,37				
°14 x 3/4		444 150	7,94				
15 x 3/8		475 963	8,56				
15 x 1/2		380 885	8,68				
15 x 3/4		265 663	7,77				
15 x 1		305 000	11,79				
15 x 1 1/4		424 534	17,97				
°16 x 1/2		444 167	8,69				
°16 x 3/4		444 174	7,69				
18 x 3/4		283 391	8,00	18 x 1/2	437 596	21,00	
18 x 1		305 017	11,23	18 x 3/4	437 602	17,50	
22 x 3/4		351 502	10,43	22 x 3/4	437 619	29,60	
22 x 1		265 687	7,88	22 x 1	437 626	24,64	
22 x 1 1/4		367 015	15,03				
22 x 1 1/2		305 260	14,52				
28 x 1 1/4		265 700	13,21	28 x 1	437 633	38,33	
28 x 1 1/2		305 048	14,80	28 x 1 1/4	437 640	32,00	
35 x 1 1/2		265 731	15,48	35 x 1 1/2	437 862	36,26	
35 x 2	305 024	27,78					
42 x 1 3/4	265 304	28,98	42 x 1 3/4	437 893	48,97		
42 x 2	305 031	36,35	42 x 2	437 923	58,77		
54 x 2 1/4	426 743	72,64					
54 x 2 3/8	265 328	41,11	54 x 2 3/8	437 947	66,08		
54 x 2 1/2	341 961	48,88	54 x 2 1/2	437 992	79,27		
54 x 2 3/4	426 750	98,55					



° = допуск VdS (допуск к применению в спринклерных установках)

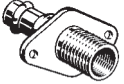
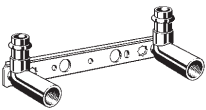
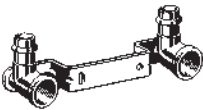



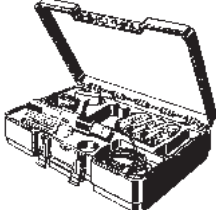
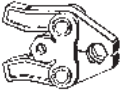

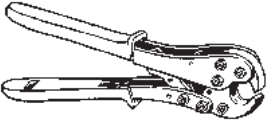
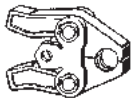
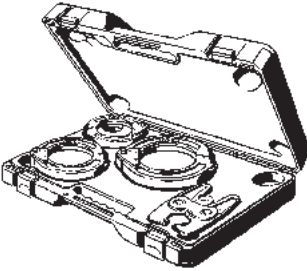

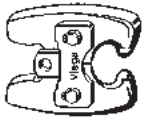
Тип	Медь / Бронза			Нержавеющая сталь		
	Размер	Артикул	Цена, EUR	Размер	Артикул	Цена, EUR
 Переходник пресс-резьба XL, с плоским уплотнением, бронза, модель 2263XL	76,1 x 3 88,9 x 3 1/2	365 127 365 134	191,20 236,22			
 Сгон труба-внутренняя резьба с плоским уплотнителем, бронза, модель 2264	15 x 3/4 18 x 3/4 22 x 1 28 x 1 1/4 35 x 1 1/2 42 x 1 3/4 54 x 2 3/8	338 503 338 510 338 527 338 534 338 541 338 558 338 565	7,77 8,22 9,13 13,89 17,35 28,98 41,11	15 x 3/4 18 x 3/4 22 x 1 28 x 1 1/4 35 x 1 1/2 42 x 1 3/4 54 x 2 3/8	438 180 438 197 438 203 438 210 438 227 438 234 438 241	16,80 17,22 24,22 31,42 35,62 48,13 64,93
 Переходник диэлектрический антикоррозионный "оцинковка-медь", из бронзы с пресс-соединением, резьбовой штуцер из оцинкованной стали, модель 2267	15 x 1/2 15 x 3/4 18 x 1/2 18 x 3/4 22 x 3/4 22 x 1 28 x 1 35 x 1 1/4 42 x 1 1/2 54 x 2	469 450 469 467 469 474 469 481 469 498 469 504 469 511 469 528 469 535 469 542	46,33 52,85 55,97 58,86 68,10 71,67 78,93 86,25 120,27 155,48			
 Заглушка, латунь, со сливным краном, для проверки герметичности временно перекрытых участков, трубопровода модель 2269	12 15 18 22 28 35 42 54	290 801 141 523 289 423 140 557 142 568 144 111 144 999 187 798	50,30 52,79 55,23 67,14 83,35 91,01 110,63 128,55			
 Осевой компенсатор, для компенсации линейного расширения труб на участках сети и стояков водопроводных и отопительных систем, пресс-фитинг из бронзы, гофра из нержавеющей стали модель 2251	15 18 42 54	329 945 329 952 329 969 329 976 329 983 329 990 330 002	129,45 142,38 164,50 177,37 199,54 234,86 312,55			
 Наконечник медь, модель 2457	15 18 22 28 35 42 54	330 903 330 897 314 576 314 569 314 552 314 545 314 538	2,44 2,62 10,12 15,60 17,57 25,07 28,88			
 Заглушка медь, модель 2456	12 15 18 22 28 35 42 54	349 295 349 301 349 363 349 356 349 349 349 332 349 325 349 318	3,51 6,01 7,92 10,42 16,14 17,57 27,16 33,17	15 18 22 28 35 42 54	452 858 452 865 452 872 452 889 452 896 452 902 452 919	10,86 13,08 14,14 17,05 23,77 51,77 57,01
 Заглушка XL, с внутренней резьбой 3/4" медь, модель 2456XL	64,0 x 3/4 76,1 x 3/4 88,9 x 3/4 108,0 x 3/4	577 780 534 165 534 172 534 189	87,90 100,64 112,26 148,23	64,0 x 3/4 76,1 x 3/4 88,9 x 3/4 108,0 x 3/4	578 183 557 874 557 898 557 911	90,66 135,94 152,52 172,82
 Заглушка XL нержав., модель 2356.1XL				76,1 88,9 108,0	557 881 557 904 557 928	95,28 106,26 140,25
 Заглушка XL, с переходом на внутреннюю резьбу 3/4", (например: для слива), бронза, модель 2256XL	76,1 x 3/4 88,9 x 3/4 108,0 x 3/4	353 377 353 384 353 391	130,13 145,22 191,77			





° = допуск VdS (допуск к применению в спринклерных установках)

Тип	Медь / Бронза			Нержавеющая сталь		
	Размер	Артикул	Цена, EUR	Размер	Артикул	Цена, EUR
 Водорозетка, с удлиненным угловым переходом для укорачивания по месту, бронза, модель 2225	15 x 1/2 x 45	116 552	17,92			
 Водорозетка бронза, модель 2225.5 нержав., модель 2325.5	12 x 1/2	291 013	12,76			
	14 x 1/2	444 044	11,46			
	15 x 1/2	107 345	10,21	15 x 1/2	437 244	25,37
	16 x 1/2	444 556	11,86			
	18 x 1/2	281 502	16,84	18 x 1/2	437 251	26,94
	18 x 3/4	335 236	24,33			
	22 x 1/2	335 229	25,23	22 x 1/2	437 268	42,36
	22 x 3/4	116 057	27,56	22 x 3/4	437 275	37,38
				28 x 1	437 282	47,38
 Тройник-водорозетка, бронза, модель 2217.3	15 x 1/2 x 15	644 864	26,16			
	22 x 1/2 x 22	625 726	34,82			
 Стеновая водорозетка угловая, бронза, модель 2232.1	15 x 1/2 x 3/4 x 255	279 301	33,45			
	15 x 1/2 x 3/4 x 35	279 318	38,10			
	15 x 1/2 x 3/4 x 55	279 288	52,79			
	15 x 1/2 x 3/4 x 65	279 295	55,40			
 Стеновая водорозетка прямая, бронза, модель 2232.3	15 x 1/2 x 3/4 x 30	325 060	19,28			
 Монтажный узел с длинными угловыми переходами из бронзы для укорачивания по месту, с плоской монтажной планкой, диаметр уголка x межосевое расстояние модель 2221 модель 2221.1	15 x 1/2 x 45 x 150/200	124 502	51,15			
	15 x 1/2 x 45 x 80/100	135 119	46,89			
 Монтажный узел с короткими угловыми переходами из бронзы, с изогнутой монтажной планкой модель 2222	15 x 1/2 x 150	295 462	28,41			
 Угловой переход, бронза, модель 94477.0-713	1/2 x 1/2	374 570	14,79			
	3/4 x 3/4	489 298	15,60			
	1 x 1	138 066	22,15			

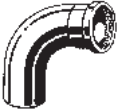

Тип	Размер для соединений диаметром	Артикул	Цена, EUR
 <p>Сетевой системный пресс-инструмент в чемодане с комплектом пресс-губок 15, 22 и 28 мм модель 2297.1</p>	15 / 22 / 28 (4E)	612 016	по запросу
 <p>Пресс-губки, новая модель для пресс-соединений 12-35 мм для металлических пресс систем, подходит для пресс-инструментов тип 1, PT2, PT3H, PT3-AH, PT3-EH, пресс-пистолетов, Geberit-Merpla, модель PWH 75, тип N 230B тип N аккумуляторный, Mapress инструмента тип EFP II, ACO 1/ECO 1 и Ridgid RP 10-S, RP 10-B, модель 2299.9</p>	<p>12 15 18 22 28 35</p>	<p>461 881 461 898 461 904 461 911 461 928 461 935</p>	<p>305,93 305,93 305,93 305,93 338,89 464,72</p>



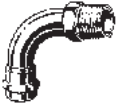
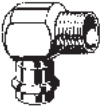

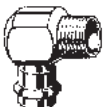
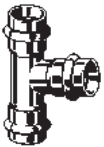
	Тип	Размер для соединений диаметром	Артикул	Цена, EUR
	<p>Ручные пресс-клещи совместимы с системами Fonterra, Rexfit, модель 2782</p>	12	401 436	342,14
	<p>Пресс-клещи, Подходят для систем Fonterra и Rexfit, совместимы с системными инструментами Viega тип 2, 3 и аккумуляторного системного пресс-инструмента, модель 2799.7</p>	12	425 302	273,30
	<p>Комплект системных пресс-насадок XL, в чемодане, для: Inox XL, Profipress XL и Prestabo XL, 76,1-108,0 мм, подходит для пресс-инструмента: Viega PT2, PT3H, PT3-AH, PT3-EH, пресс-пистолета 4E и 4B, Geberit/Mepla-тип PWH 75, тип N 230 V тип N Akku, Geberit/Mapress-тип EFP II, ACO 1, ECO 1, ACO 201, ECO 201, AFP 201, EFP 201 и Ridgid RP 10-S, RP 10-B, модель 2497.3XL</p> <p>Внимание: не подходит для пресс-соединений из бронзы! (Sanpress XL, Copatin XL)</p>	76,1–108,0	562 854	3627,92
	<p>Пресс-насадка, для Sanpress Inox XL и Profipress XL, для затяжной губки Z2, модель 2296.2 XL, модель 2497.2XL</p> <p>Внимание: не подходит для пресс-соединений из бронзы! (Sanpress XL, Copatin XL)</p>	64,0 76,1 88,9 108,0	578 671 562 878 562 885 562 892	854,75 911,98 949,84 854,75
	<p>Затяжная губка Z2, для пресс-соединений 42 - 108 мм, для металлургических пресс-систем и системы Geopress 32-63 мм, подходит для пресс-инструмента: Viega PT2, PT3H, PT3-AH, PT3-EH, пресс-пистолет 4E и 4B, пресс-инстр. производителей Holger Clasen, Geberit/Mepla-пресс-инстр. тип PWH 75, тип N 230 V тип N Akku, Geberit/Mapress-пресс-инстр. тип EFP II, ACO 1, ECO 1, ACO 201, ECO 201, AFP 201, EFP 201 и Ridgid RP 10-S, RP 10-B, модель 2296.2</p> <p>Внимание: для наружных работ рекомендуется использовать аккумуляторный пресс инструмент PT3-AH! не подходит для пресс-соединений из бронзы! (Sanpress XL, Copatin XL)</p>	Z2 42–108,0/32–63	472 740	605,37

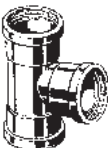
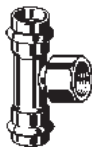

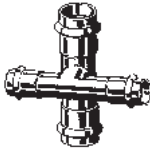



Тип	Размер	Артикул	Цена, EUR
Трубы			
 <p>Труба, оцинкованная сталь, в штангах по 6 м модель 1103</p>	12 x 1,2	650 339	2,97
	15 x 1,2	559 441	3,00
	18 x 1,2	559 458	3,51
	22 x 1,5	559 465	4,65
	28 x 1,5	559 472	6,51
	35 x 1,5	559 496	8,46
	42 x 1,5	559 489	10,86
 <p>Труба, оцинкованная сталь, в штангах по 6 м модель 1103XL</p>	64,0 x 2,0	598 327	30,03
	76,1 x 2,0	598 334	36,00
	88,9 x 2,0	598 341	40,74
	108,0 x 2,0	598 358	47,64
 <p>Труба, оцинкованная сталь, в пластиковой оболочке (PP), в штангах по 6 м модель 1104</p>	15 x 1,2	577 117	5,22
	18 x 1,2	577 124	5,78
	22 x 1,5	577 131	7,53
	28 x 1,5	577 148	9,95
	35 x 1,5	577 551	12,46
	42 x 1,5	577 568	16,03
 <p>Труба, двусторонняя оцинковка, только для спринклерных систем, в штангах по 6 м, модель 1106</p>	22 x 1,5	656 201	4,33
	28 x 1,5	656 218	6,07
	35 x 1,5	656 225	7,84
	42 x 1,5	656 232	10,03
	54 x 1,5	656 249	13,06
 <p>Труба, двусторонняя оцинковка, только для спринклерных установок, в штангах по 6 м, модель 1106XL</p>	64,0 x 2,0	656 287	27,92
	76,1 x 2,0	656 256	33,41
	88,9 x 2,0	656 263	38,03
	108,0 x 2,0	656 270	44,26
 <p>Обвод, из оцинкованной стали, модель 1109.3</p>	12 10	605 186	4,40
	15 10	601 232	5,06
	18 10	601 249	5,50
	22 10	601 256	6,37
Углы и отводы			
 <p>Уголок ВВ 90° оцинкованная сталь, модель 1116</p>	12	605 162	3,57
	15	558 123	3,68
	18	558 130	4,21
	22	558 147	5,04
	28	558 154	6,65
	35	558 161	13,20
	42	558 178	20,91
 <p>Уголок ВВ 90° оцинкованная сталь, модель 1116XL</p>	64,0	597 573	68,00
	76,1	597 566	88,57
	88,9	597 580	106,08
	108,0	597 597	146,17









Тип	Размер	Артикул	Цена, EUR
 <p>Уголок НВ 90° оцинкованная сталь, модель 1116.1</p>	12	605 179	3,57
	15	558 192	3,68
	18	558 208	4,21
	22	558 215	5,04
	28	558 222	6,65
	35	558 239	13,20
	42	558 246	20,91
	54	558 253	28,03
 <p>Уголок НВ 90° оцинкованная сталь, модель 1116.1XL</p>	64,0	597 641	80,36
	76,1	597 658	92,11
	88,9	597 665	110,35
	108,0	597 672	152,02
 <p>Уголок ВВ 45° оцинкованная сталь, модель 1126</p>	12	604 448	3,63
	15	558 260	3,87
	18	558 277	4,38
	22	558 284	5,04
	28	558 291	6,65
	35	558 307	13,20
	42	558 314	20,91
	54	558 321	28,03
 <p>Уголок ВВ 45° оцинкованная сталь, модель 1126XL</p>	64,0	597 603	74,18
	76,1	597 610	91,07
	88,9	597 627	109,24
	108,0	597 634	150,55
 <p>Уголок НВ 45° оцинкованная сталь, модель 1126.1</p>	12	605 155	3,70
	15	558 338	3,72
	18	558 345	4,40
	22	558 352	5,10
	28	558 369	6,63
	35	558 376	13,20
	42	558 383	20,89
	54	558 390	27,73
 <p>Уголок НВ 45° оцинкованная сталь, модель 1126.1XL</p>	64,0	597 689	77,26
	76,1	597 696	91,86
	88,9	597 702	107,77
	108,0	597 719	152,50
 <p>Уголок НР 90° оцинкованная сталь, модель 1114</p>	12 x 3/8	605 346	8,50
	12 x 1/2	648 640	8,82
	15 x 3/8	558 406	8,95
	15 x 1/2	558 413	9,35
	18 x 1/2	558 420	10,14
	22 x 3/4	558 437	13,24
	28 x 1	558 444	16,85
	35 x 1 1/4	558 451	25,24
	42 x 1 1/2	558 468	44,47
54 x 2	558 475	56,80	
 <p>Отвод НР 90° оцинкованная сталь, модель 1114.1</p>	12 x 3/8	605 360	10,54
	12 x 1/2	649 951	11,45
	15 x 3/8	559 519	10,20
	15 x 1/2	559 526	10,52
	18 x 1/2	559 533	12,01
	22 x 3/4	559 540	14,53





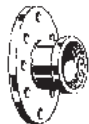

Тип	Размер	Артикул	Цена, EUR
 <p>Отвод ВР 90° оцинкованная сталь, модель 1114.5</p>	12 x 3/8	605 353	8,50
	12 x 1/2	651 398	8,82
	15 x 1/2	601 300	9,31
	18 x 1/2	601 317	12,92
	22 x 3/4	601 324	12,81
	28 x 1	601 331	16,28
 <p>Отвод ВР 90° оцинкованная сталь, модель 1114.2</p>	12 x 1/2	651 404	11,92
	15 x 1/2	656 478	12,90
	22 x 1/2	601 263	13,56
	22 x 3/4	601 270	14,19
	28 x 1/2	601 287	17,47
	28 x 3/4	601 294	18,78
	28 x 1	642 310	20,25
Тройники			
 <p>Тройник оцинкованная сталь, модель 1118</p>	12	605 193	6,65
	12 x 15 x 12	605 216	7,35
	15	558 611	6,80
	15 x 12 x 15	605 209	7,16
	15 x 18 x 15	642 549	10,28
	15 x 22 x 15	558 857	8,20
	18	558 628	7,35
	18 x 12 x 18	648 596	7,50
	18 x 15 x 18	558 680	7,35
	18 x 22 x 18	558 864	8,31
	22	558 635	7,88
	22 x 12 x 22	648 602	8,20
	22 x 15 x 15	642 617	15,85
	22 x 15 x 22	558 697	7,78
	22 x 18 x 18	642 648	18,44
	22 x 18 x 22	558 703	7,93
	22 x 22 x 15	642 655	15,19
	22 x 28 x 22	558 871	11,54
	28	558 642	10,52
	28 x 15 x 28	558 710	11,09
	28 x 18 x 28	558 727	11,26
	28 x 22 x 22	642 693	19,25
	28 x 22 x 28	558 734	11,41
35	558 659	16,36	
35 x 15 x 35	558 741	16,00	
35 x 18 x 35	558 758	16,19	
35 x 22 x 35	558 765	16,49	
35 x 28 x 35	558 772	16,77	
42	558 666	24,16	
42 x 15 x 42	642 556	21,89	
42 x 22 x 42	558 789	22,61	
42 x 28 x 42	558 796	22,89	
42 x 35 x 42	558 802	22,33	
54	558 673	29,17	
54 x 15 x 54	642 570	26,46	
54 x 22 x 54	558 819	27,92	
54 x 28 x 54	558 826	27,13	
54 x 35 x 54	558 833	27,90	
54 x 42 x 54	558 840	29,17	



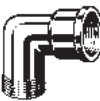

Тип	Размер	Артикул	Цена, EUR
 <p>Тройник оцинкованная сталь, модель 1118XL</p>	64,0	597 801	148,34
	64,0 x 28 x 64,0	597 849	155,90
	64,0 x 35 x 64,0	597 856	166,44
	64,0 x 42 x 64,0	597 863	178,32
	64,0 x 54 x 64,0	597 870	189,65
	76,1	597 818	168,48
	76,1 x 28 x 76,1	597 887	169,44
	76,1 x 35 x 76,1	597 894	174,39
	76,1 x 42 x 76,1	597 900	180,26
	76,1 x 54 x 76,1	597 917	179,77
	76,1 x 64,0 x 76,1	597 924	209,07
	88,9	597 825	195,30
	88,9 x 28 x 88,9	597 931	208,24
	88,9 x 35 x 88,9	597 948	200,48
	88,9 x 42 x 88,9	597 955	209,75
	88,9 x 54 x 88,9	597 962	210,83
	88,9 x 64,0 x 88,9	597 979	232,83
	88,9 x 76,1 x 88,9	597 986	212,30
	108,0	597 832	224,28
	108,0 x 28 x 108,0	597 993	233,48
	108,0 x 35 x 108,0	598 006	236,35
	108,0 x 42 x 108,0	598 013	237,99
	108,0 x 54 x 108,0	598 020	238,78
	108,0 x 64,0 x 108,0	598 037	272,62
	108,0 x 76,1 x 108,0	598 044	244,51
	108,0 x 88,9 x 108,0	598 051	245,85
	 <p>Тройник с внутренней резьбой, оцинкованная сталь, модель 1117.2</p>	12 x 1/2 x 12	605 230
15 x 1/2 x 15		558 888	9,92
18 x 1/2 x 18		558 895	10,43
22 x 1/2 x 22		558 901	10,88
22 x 3/4 x 22		641 962	
28 x 1/2 x 28		558 918	12,66
28 x 3/4 x 28		558 925	13,88
35 x 1/2 x 35		558 932	17,79
35 x 3/4 x 35		558 949	19,44
42 x 1/2 x 42		558 956	26,65
42 x 3/4 x 42		558 963	30,05
54 x 1/2 x 54		558 970	30,85
54 x 3/4 x 54		558 987	32,83
 <p>Тройник с внутренней резьбой, оцинкованная сталь, модель 1117.2XL</p>		64,0 x 3/4 x 64,0	598 068
	76,1 x 3/4 x 76,1	598 075	157,71
	88,9 x 3/4 x 88,9	598 082	170,71
	108,0 x 3/4 x 108,0	598 099	205,50
 <p>Крестовина оцинкованная сталь, модель 1148</p>	18 x 15	601 157	21,16
	22 x 15	601 164	21,78
	28 x 15	601 171	24,01

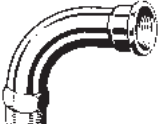
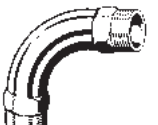
	Тип	Размер	Артикул	Цена, EUR
	Переход НР с многогранником, оцинкованная сталь, модель 1111	12 x 3/8	605 247	7,61
		12 x 1/2	648 626	7,61
		15 x 3/8	558 994	7,63
		15 x 1/2	559 007	7,63
		15 x 3/4	641 979	9,22
		18 x 1/2	559 014	7,99
		18 x 3/4	559 021	8,31
		22 x 1/2	641 986	10,50
		22 x 3/4	559 038	8,84
		28 x 3/4	641 993	13,03
		28 x 1	559 045	11,64
		28 x 1 1/4	642 006	13,54
		35 x 1 1/4	559 052	14,98
		35 x 1 1/2	642 013	15,15
		42 x 1 1/2	559 069	17,79
54 x 2	588 663	28,26		
	Переход ВР с многогранником, оцинкованная сталь, модель 1112	12 x 3/8	648 633	7,61
		12 x 1/2	605 254	7,61
		15 x 3/8	642 136	7,63
		15 x 1/2	559 557	7,63
		15 x 3/4	642 143	9,22
		18 x 1/2	559 090	7,78
		18 x 3/4	559 106	8,31
		22 x 1/2	642 150	10,50
		22 x 3/4	559 113	8,84
		22 x 1	642 167	10,43
		28 x 3/4	642 181	12,90
		28 x 1	559 120	12,09
		35 x 3/4	642 198	15,41
		35 x 1 1/4	642 204	16,98
		42 x 1 1/2	642 211	22,69
54 x 2	642 228	35,76		
	Вставка ВР с многогранником, оцинкованная сталь, модель 1112.1	15 x 1/2	559 137	7,78
		18 x 1/2	559 144	8,71
		18 x 3/4	559 151	8,82
		22 x 1/2	559 168	9,01
		22 x 3/4	559 175	9,43
	Муфта оцинкованная сталь, модель 1115	12	604 424	2,85
		15	557 980	2,95
		18	557 997	3,04
		22	558 000	3,21
		28	558 017	3,80
		35	558 024	6,57
		42	558 031	8,88
		54	558 048	10,69
	Муфта оцинкованная сталь, модель 1115XL	64,0	597 726	55,63
		76,1	597 733	61,86
		88,9	597 740	71,23
		108,0	597 757	92,03



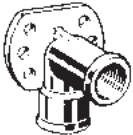



Тип	Размер	Артикул	Цена, EUR
 <p>Муфта редукционная оцинкованная сталь, модель 1115.1</p>	15 x 12	605 315	2,34
	18 x 12	605 322	2,46
	18 x 15	558 499	2,59
	22 x 12	605 339	2,93
	22 x 15	558 505	2,80
	22 x 18	558 512	2,80
	28 x 15	558 529	3,74
	28 x 18	558 536	3,85
	28 x 22	558 543	3,91
	35 x 12	642 730	4,19
	35 x 22	558 550	4,40
	35 x 28	558 567	4,46
	42 x 22	642 761	8,65
	42 x 28	642 778	8,82
	42 x 35	558 574	9,31
	54 x 22	558 581	18,61
54 x 28	558 598	19,44	
54 x 35	642 792	19,25	
54 x 42	558 604	20,10	
 <p>Муфта редукционная оцинкованная сталь, модель 1115.1XL</p>	64,0 x 54	598 105	55,63
	76,1 x 54	598 129	56,93
	76,1 x 64,0	598 112	58,75
	88,9 x 54	598 136	67,76
	88,9 x 64,0	598 143	72,63
	88,9 x 76,1	598 150	69,00
	108,0 x 54	598 167	73,18
	108,0 x 64,0	598 174	80,04
	108,0 x 76,1	598 181	74,52
108,0 x 88,9	598 198	75,75	
 <p>Муфта подвижная оцинкованная сталь, модель 1115.5</p>	12	604 431	2,91
	15	558 055	3,14
	18	558 062	3,34
	22	558 079	3,65
	28	558 086	4,91
	35	558 093	9,77
	42	558 109	10,94
	54	558 116	14,53
 <p>Муфта подвижная оцинкованная сталь, модель 1115.5XL</p>	64,0	597 764	89,63
	76,1	597 771	101,63
	88,9	597 788	114,40
	108,0	597 795	137,29
Разъемные соединения Заглушки и переходы			
 <p>Разъемное соединение с плоским уплотнением, оцинкованная сталь, модель 1160</p>	12	642 358	19,32
	15	559 304	19,53
	18	559 311	22,38
	22	559 328	28,18
	28	559 335	45,66
	35	559 342	63,68
	42	559 359	93,84
54	559 366	149,68	
 <p>Разъемное соединение с плоским уплотнением, с переходом на НР, оцинкованная сталь, модель 1165</p>	15 x 1/2	559 243	9,75
	22 x 3/4	559 250	14,53
	22 x 1	642 341	19,10
	28 x 1	559 267	22,67
	35 x 1 1/4	559 274	31,19
	42 x 1 1/2	559 281	47,17
	54 x 2	559 298	107,24

Тип	Размер	Артикул	Цена, EUR
 <p>Разъемное соединение с плоским уплотнением, оцинкованная сталь, модель 1163</p>	15 x 3/4	559 182	7,10
	15 x 1	601 058	7,44
	18 x 1	601 065	7,69
	22 x 1	559 199	9,24
	22 x 1 1/4	601 072	11,60
	22 x 1 1/2	601 089	12,20
	28 x 1 1/4	559 205	12,26
	28 x 1 1/2	601 102	12,56
	35 x 1 1/2	559 212	18,44
	35 x 2	601 119	24,61
	42 x 1 3/4	559 229	26,14
	42 x 2	601 126	37,38
	54 x 2 3/8	559 236	37,55
54 x 2 1/2	601 133	46,54	
 <p>Заглушка с переходом на ВР 3/4" оцинкованная сталь, модель 1156XL</p>	64,0 x 3/4	598 242	112,98
	76,1 x 3/4	598 259	116,91
	88,9 x 3/4	598 266	124,01
	108,0 x 3/4	598 273	144,39
 <p>Заглушка оцинкованная сталь, модель 1157.1</p>	12	605 308	4,31
	15	559 373	4,59
	18	559 380	4,87
	22	559 397	5,21
	28	559 403	7,63
	35	559 410	8,69
	42	559 427	13,66
54	559 434	15,58	
 <p>Заглушка оцинкованная сталь, модель 1157.1XL</p>	64,0	598 280	63,94
	76,1	598 297	70,93
	88,9	598 303	80,09
	108,0	598 310	135,80
 <p>Фланец ВР с пресс-соединением, с жестким фланцем PN 6, оцинкованная сталь, модель 1159XL</p>	64,0 (DN 65)	598 204	165,00
	76,1 (DN 65)	598 211	176,35
	88,9 (DN 80)	598 228	208,98
	108,0 (DN 100)	598 235	248,19
 <p>Монтажный комплект для фланцевых соединений со свободным фланцем. В комплекте болт M16, гайка и шайба, оцинкованная сталь, модель 2259.7</p>	DN 25 (PN16) M12x65	494 056	19,98
	DN 32–50 (PN16) M16x70	494 063	30,63
	DN 32–65 (PN6) M12x50	651 251	11,61
 <p>Монтажный комплект для фланцевых соединений со свободным фланцем. В комплекте 8 болтов, 8 гаек и 16 шайб, оцинкованная сталь, модель 2259.7XL</p>	DN 65-100 (PN16) M16x70	494 087	48,69
	DN 80-100 (PN6) M16x60	651 268	25,79
 <p>Калибратор для снятия PP изоляции с оцинкованной трубы, модель 1158</p>	15+22	586 553	144,18
	18+28	586 560	144,18
	35+42	586 577	144,18
	54	588 526	173,59
 <p>Запасные ножи, для калибратора, 2 штуки, модель 1158.1</p>	15–28	630 201	37,67
	35–54	630 218	37,67







Тип	Бронза			Хром		
	Размер	Артикул	Цена, EUR	Размер	Артикул	Цена, EUR
 <p>Уголок, (ВВ) 90° модель 3090 (бронза) модель 1612 (хром)</p>	1/8	441 074	2,55			
	1/4	317 959	2,57	1/4	138 356	7,83
	3/8	281 717	2,57	3/8	112 639	8,21
	1/2	269 272	2,49	1/2	105 600	9,75
	3/4	269 258	3,28	3/4	112 141	14,49
	1	269 234	6,61	1	124 397	20,18
	1 1/4	269 210	12,59			
	1 1/2	269 197	17,09			
	2	269 296	30,20			
	1/2 x 3/8	320 676	7,23			
	3/4 x 1/2	320 669	7,58			
	1 x 3/4	320 683	13,38			
	2 1/2	321 796	79,76			
	 <p>Уголок, (НВ) 90° модель 3092 (бронза) модель 1613 (хром)</p>	1/4	318 000	2,19	1/4	135 935
3/8		281 748	2,79	3/8	106 645	8,04
1/2		264 024	2,90	1/2	102 586	8,48
3/4		264 000	3,60	3/4	107 758	13,89
1		264 048	5,61	1	121 457	19,83
1 1/4		264 109	11,75			
1 1/2		264 123	18,80			
2		264 147	34,18			
2 1/2		321 710	129,70			
 <p>Уголок, (НН) 90° модель 3091 (бронза) модель 1611 (хром)</p>		3/8	317 966	5,90	3/8	125 059
	1/2	317 973	5,36	1/2	110 680	8,75
	3/4	317 980	7,66	3/4	131 586	14,33
	1	317 997	13,00			
 <p>Уголок, (ВВ) 45° модель 3120 (бронза) модель 1614 (хром)</p>	3/8	318 048	8,72			
	1/2	320 690	6,04			
	3/4	320 645	9,70	3/4	125 769	17,82
	1	320 652	10,73			
 <p>Уголок, (НВ) 45° модель 3121 (бронза) модель 1615 (хром)</p>	3/8	281 755	5,12	3/8	139 001	10,43
	1/2	264 208	5,69	1/2	115 555	12,35
	3/4	264 185	6,01			
	1	264 161	7,72			
	1 1/4	448 271	23,40			
 <p>Отвод, (НВ) 90° модель 3001 (бронза)</p>	1	294 571	17,20			
	1 1/4	294 595	22,13			
	1 1/2	294 618	31,04			
 <p>Отвод, (НН) 90° модель 3003 (бронза)</p>	1	294 632	17,20			
	1 1/4	294 656	22,34			
 <p>Отступ, (НВ) для компенсации расстояния (отступ при, 1"=70 мм, при 1 1/4"=80 мм) модель 3004 (бронза)</p>	1	296 667	14,95			
	1 1/4	296 643	24,94			

Тип	Бронза			Хром		
	Размер	Артикул	Цена, EUR	Размер	Артикул	Цена, EUR
Водорозетки						
 <p>Настенная водорозетка, (монтажный уголок), модель 1421 (хром)</p>				3/8	118 723	31,01
				1/2	109 158	23,56
 <p>Настенная водорозетка, (монтажный уголок) с 6 точками крепления, модель 3471 (бронза)</p>	1/2	259 778	8,67	1/2 x 3/8	113 209	26,57
	3/4	441 449	15,65	3/4	127 800	33,37
Тройники, крестовины и муфты						
 <p>Тройник, с трех сторон с внутренней резьбой, модель 3130 (бронза) модель 1622 (хром)</p>	1/8	441 081	3,63			
	1/4	318 017	3,30			
	3/8	281 809	3,49	3/8	114 275	8,83
	1/2	264 222	2,90	1/2	105 525	10,02
	1/2 x 3/8 x 1/2	264 444	7,50			
	3/4	264 246	5,36	3/4	111 762	16,93
	3/4 x 1/2 x 1/2	362 492	10,05			
	3/4 x 1/2 x 3/4	264 468	5,44			
	3/4 x 3/4 x 1/2	362 508	10,64			
	1	264 260	7,99	1	130 190	28,57
	1 x 1/2 x 1	362 515	12,92			
	1 x 3/4 x 1	264 420	13,16			
	1 x 1 x 1/2	362 522	13,46			
	1 1/4	264 284	16,52			
	1 1/2	264 307	22,29			
2	264 321	33,37				
2 1/2	321 734	104,49				
3	321 727	146,63				
 <p>Крестовина, со всех сторон с внутренней резьбой, модель 3180 (бронза)</p>	3/8	318 024	13,38			
	1/2	320 614	10,05			
	3/4	320 621	25,97			
	1	320 638	23,40			
 <p>Муфта, модель 3270</p>	1/8	441 395	1,46			
	1/4	319 137	0,84	3/8	447 755	2,65
	3/8	282 349	1,16	1/2	447 762	3,74
	1/2	266 585	1,35	3/4	447 779	5,88
	3/4	266 554	1,95	1	447 786	10,54
	1	266 561	2,90			
	1 1/4	266 578	5,85			
	1 1/2	267 766	7,29			
	2	267 780	12,40			
	2 1/2	271 916	27,38			
	3	271 930	41,82			
 <p>Муфта, редуцирующая, модель 3240</p>	3/8 x 1/4	282 103	2,57	3/8 x 1/4	447 809	5,63
	1/2 x 1/4	318 031	3,39			
	1/2 x 3/8	268 879	1,79	1/2 x 3/8	447 816	4,23
	3/4 x 3/8	266 370	5,34			
	3/4 x 1/2	268 862	2,19	3/4 x 1/2	447 823	6,69
	1 x 1/2	266 363	5,55	1 x 1/2	447 830	12,30
	1 x 3/4	266 356	3,28	1 x 3/4	447 847	11,13
	1 1/4 x 3/4	266 431	10,29			
	1 1/4 x 1	266 417	5,88			
	1 1/2 x 3/4	271 879	12,38			
	1 1/2 x 1	267 520	13,98			
	1 1/2 x 1 1/4	266 394	9,61			
	2 x 1 1/4	271 893	16,39			
	2 x 1 1/2	267 544	13,60			
	2 1/2 x 2	271 855	25,81			



* Поставка только из складского запаса

Тип	Бронза			Хром		
	Размер	Артикул	Цена, EUR	Размер	Артикул	Цена, EUR
Ниппели, переходники и футорки						
 <p>Ниппель, резьба, модель 3531 (бронза)</p> <p>Внимание: не для водо- и газоснабжения</p>	1/4	322 076	0,89			
	3/8	322 113	1,19			
	1/2	322 106	1,44			
	3/4	322 090	1,92			
	1	322 083	3,79			
	1 1/4	322 144	4,60			
	1 1/2	322 137	5,61			
2	322 120	12,30				
 <p>Ниппель, модель 3280</p>	1/8	441 401	0,81	1/8	447 878	2,00
	1/4	320 416	0,89	1/4	447 885	2,17
	3/8	282 356	0,81	3/8	447 892	2,52
	1/2	266 592	1,03	1/2	447 908	2,87
	3/4	266 615	1,65	3/4	447 915	5,06
	1	266 608	2,82	1	447 922	9,89
	1 1/4	269 135	4,50			
	1 1/2	269 111	6,15			
	2	269 098	11,81			
	2 1/2	321 741	43,20			
3	321 789	51,81				
 <p>Ниппель, редукционный, модель 3245 (бронза)</p>	1/4 x 1/8	441 364	1,14			
	3/8 x 1/4	282 127	1,27			
	1/2 x 1/4	319 526	2,38			
	1/2 x 3/8	266 530	1,19			
	3/4 x 3/8	319 113	4,36			
	3/4 x 1/2	266 523	1,52			
	1 x 1/2	320 287	5,85			
	1 x 3/4	266 547	2,36			
	1 1/4 x 3/4	320 119	14,41			
	1 1/4 x 1	269 173	6,50			
	1 1/2 x 1	321 697	11,59			
	1 1/2 x 1 1/4	269 159	7,15			
	1 3/4 x 1 1/2	441 371	15,41			
	2 x 1 1/4	320 270	22,24			
	2 x 1 1/2	321 680	12,30			
	2 3/8 x 2	441 388	24,46			
3 x 2 1/2	443 177	58,55				
 <p>Ниппель, редукционный, резьба с насечкой, НР-ВР, с внутренним конусом, модель 3243 (бронза)</p>	3/8 x 1/4	441 487	5,28			
	1/2 x 3/8	446 666	4,58			
	3/4 x 1/2	441 494	3,66			
	1 x 3/4	446 673	6,31			
	1 x 1	449 315	7,61			
	1 1/4 x 1	446 680	8,78			
	1 1/2 x 1 1/4	446 697	11,19			
 <p>Ниппель, редукционный, резьба с насечкой, НР-ВР, без внутреннего конуса, модель 3244</p>	3/4 x 1/2	446 734	3,68	3/4 x 1/2	448 264	8,75
	1 x 3/4	446 741	6,31			
	1 1/4 x 1	446 758	8,78			
 <p>Ниппель, редукционный, НР-НР, с одной стороны резьба с насечкой, с внутренним конусом, модель 3246</p>	1/2 x 3/8	441 517	2,98	1/2 x 3/8	448 219	7,96
	1/2 x 1/2	449 339	4,60			
	3/4 x 1/2	441 524	2,98	3/4 x 1/2	448 226	7,20
	3/4 x 3/4	449 346	5,28			
	1 x 1/2	446 765	10,37	1 x 1/2	448 233	19,93
	1 x 3/4	441 531	5,96	1 x 3/4	448 240	16,30
	1 x 1	446 772	6,96			
	1 1/4 x 1	446 789	12,08	1 1/4 x 1	448 257	24,92
	1 1/2 x 1 1/4	446 796	24,19			
	1 3/4 x 1 1/2	446 802	24,38			
3 x 2 1/2	446 826	58,55				



* Поставка только из складского запаса







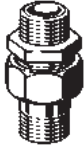
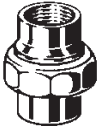
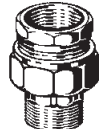
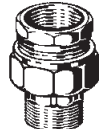
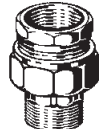
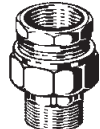
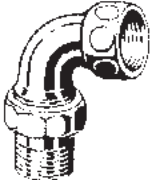
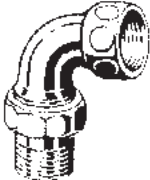

Тип	Бронза			Хром																		
	Размер	Артикул	Цена, EUR	Размер	Артикул	Цена, EUR																
 <p>Ниппель, редукционный, НР-НР, с одной стороны резьба с насечкой, с внутренним конусом, модель 3247</p>	1/4 x 1/8	458 775	2,82	<p>3/8 x 1/4</p>	458 867	2,74																
	3/8 x 1/4	458 782	1,68		<p>1/2 x 3/8</p>	458 874	2,95															
	1/2 x 1/4	458 799	3,11			<p>3/4 x 3/8</p>	458 881	10,26														
	1/2 x 3/8	458 805	4,01				<p>3/4 x 1/2</p>	448 189	3,58													
	3/4 x 3/8	458 812	8,04					<p>1 x 3/4</p>	448 196	8,26												
	3/4 x 1/2	446 833	1,68						<p>1 1/4 x 3/4</p>													
	1 x 1/2	458 829	9,97							<p>1 1/4 x 1</p>												
	1 x 3/4	446 840	2,63								<p>1 1/2 x 1</p>											
	1 1/4 x 3/4	458 836	21,02									<p>1 1/2 x 1 1/4</p>										
	1 1/4 x 1	446 857	7,34										<p>2 x 1 1/2</p>									
	1 1/2 x 1	458 843	16,82											<p>1/4 x 1/8</p>	447 946	2,44						
	446 864	7,75	<p>3/8 x 1/8</p>												447 953	2,68						
	458 850	20,53													<p>3/8 x 1/4</p>	447 960	2,09					
	 <p>Футорка, модель 3241</p>	1/4 x 1/8														441 104	0,89	<p>1/2 x 1/8</p>	447 977	3,76		
3/8 x 1/8		441 111		1,30												<p>1/2 x 1/4</p>	447 984		3,58			
3/8 x 1/4		281 823		0,70	<p>1/2 x 3/8</p>												447 991		1,92			
1/2 x 1/8		441 098		0,87		<p>3/4 x 1/4</p>											448 004		6,31			
1/2 x 1/4		319 076		1,27			<p>3/4 x 3/8</p>										448 011		4,14			
1/2 x 3/8		266 516		0,87				<p>3/4 x 1/2</p>									448 028		3,03			
3/4 x 1/4		320 409		2,87					<p>1 x 1/2</p>								448 042		6,88			
3/4 x 3/8		266 509		1,92						<p>1 x 3/4</p>							448 059		4,90			
3/4 x 1/2		266 493		1,30							<p>1 1/4 x 3/4</p>						448 066		15,22			
1 x 3/8		266 455		6,09								<p>1 1/4 x 1</p>					448 073		11,35			
1 x 1/2		266 486		2,33									<p>1 1/2 x 1/2</p>									
1 x 3/4		266 479		2,03										<p>1 1/2 x 3/4</p>								
1 1/4 x 1/2		267 582	6,58	<p>1 1/2 x 1</p>																		
1 1/4 x 3/4		267 568	5,55												<p>1 1/2 x 1 1/4</p>							
1 1/4 x 1	266 462	3,09	<p>2 x 1/2</p>																			
1 1/2 x 1/2	267 742	15,19														<p>2 x 3/4</p>						
1 1/2 x 3/4	267 728	11,16			<p>2 x 1</p>																	
1 1/2 x 1	267 605	6,42				<p>2 x 1 1/4</p>																
1 1/2 x 1 1/4	267 704	4,47					<p>2 x 1 1/2</p>															
2 x 1/2	317 089	19,04						<p>2 x 1</p>														
2 x 3/4	267 681	17,23							<p>2 x 1 1/2</p>													
2 x 1	267 667	12,59								<p>2 1/2 x 1</p>												
2 x 1 1/4	267 643	9,94									<p>2 1/2 x 1 1/4</p>											
2 x 1 1/2	267 629	8,56										<p>2 1/2 x 1 1/2</p>										
2 1/2 x 1	321 772	42,76											<p>2 1/2 x 2</p>									
2 1/2 x 1 1/4	321 765	38,59												<p>3 x 1 1/2</p>								
2 1/2 x 1 1/2	321 864	39,24		<p>3 x 2</p>																		
2 1/2 x 2	322 533	22,26													<p>3 x 2 1/2</p>							
3 x 1 1/2	321 840	57,80	<p>4 x 3</p>																			
3 x 2	321 857	60,91														<p>М22 x 1i x 3/4a</p>	448 295	3,39				
3 x 2 1/2	321 871	53,68			<p>М22 x 1a x 3/8i</p>												448 301	3,55				
4 x 3	321 888	109,09				<p>М22 x 1i x 1/2a</p>											448 318	2,74				
 <p>Футорка, с накаткой, НР-ВР модель 3251 (хром)</p>	 <p>модель 3252 (хром)</p>	 <p>Переходник, НР-ВР, модель 3242</p>					 <p>Переходник, на метрическую резьбу с накаткой, модель 3253 (хром)</p>										<p>М22 x 1a x 3/4a</p>	448 325	4,66			
								<p>1/8 x 1/4</p>										441 128	3,68	<p>1/8 x 1/4</p>	448 097	6,42
									1/8 x 3/8									441 135	3,85		<p>1/8 x 3/8</p>	448 103
									1/4 x 3/8	322 540								3,06	<p>1/4 x 3/8</p>			448 110
									3/8 x 1/2	322 564	2,38							<p>3/8 x 1/2</p>				448 127
									3/8 x 3/4	322 557	5,44	<p>3/8 x 3/4</p>										448 134
									1/2 x 3/8	319 083	3,49		<p>1/2 x 3/8</p>									448 141
									1/2 x 3/4	320 423	2,68			<p>1/2 x 3/4</p>								448 158
				1/2 x 1					320 430	6,55	<p>3/4 x 1/2</p>											448 165
				1/2 x 1 1/4					650 889	15,71					<p>3/4 x 1</p>							448 172
			3/4 x 1/2	441 142					5,88	<p>М24 x 1a x 1/2a</p>												448 356
			3/4 x 1	335 311					5,96							<p>М24 x 1a x 3/4a</p>						448 349
			3/4 x 1 1/4	441 357	14,49				<p>1 x 1 1/4</p>													
			3/4 x 1 1/2	650 841	20,07	<p>1 x 1 1/2</p>																
1 x 1 1/4	359 348	13,35	<p>1 x 2</p>																			
1 x 1 1/2	650 858	24,02		<p>1 1/4 x 1 1/2</p>																		
1 x 2	650 872	31,85			<p>1 1/4 x 1 1/2</p>																	
1 1/4 x 1 1/2	650 865	27,76					<p>1 1/4 x 1 1/2</p>															

Тип	Бронза			Хром		
	Размер	Артикул	Цена, EUR	Размер	Артикул	Цена, EUR
 <p>Ниппель удлинённый, ("бочонок"), модель 3530</p>	1/4 x 40	441 456	4,85			
	1/4 x 60	441 463	6,07			
	1/4 x 80	441 470	6,07			
	1/4 x 100	441 555	7,34			
	3/8 x 40	282 400	2,65	3/8 x 40	447 465	7,07
	3/8 x 60	282 417	3,47	3/8 x 60	447 472	8,80
	3/8 x 80	282 424	4,33	3/8 x 80	447 489	11,21
	3/8 x 100	282 431	5,15	3/8 x 100	447 496	12,65
	3/8 x 120	282 448	6,85			
	3/8 x 150	282 455	9,13			
	3/8 x 200	282 462	10,78			
	1/2 x 40	267 308	1,98	1/2 x 40	447 526	6,55
	1/2 x 50	650 896	2,38			
	1/2 x 60	267 315	2,65	1/2 x 60	447 533	8,13
	1/2 x 70	449 216	4,74			
	1/2 x 80	267 322	4,06	1/2 x 80	447 540	10,45
	1/2 x 90	650 919	5,04			
	1/2 x 100	267 339	5,23	1/2 x 100	447 557	12,00
	1/2 x 110	650 926	6,18			
	1/2 x 120	267 346	6,23	1/2 x 120	447 564	14,92
	1/2 x 140	319 700	10,70			
	1/2 x 150	267 353	7,69	1/2 x 150	447 571	17,82
	1/2 x 160	319 717	12,03			
	1/2 x 180	319 724	11,43			
	1/2 x 200	267 377	12,59	1/2 x 200	447 588	28,00
	3/4 x 40	267 384	2,30	3/4 x 40	447 595	8,50
	3/4 x 50	650 933	3,14			
	3/4 x 60	267 391	3,17	3/4 x 60	447 601	11,62
	3/4 x 70	650 940	5,20			
	3/4 x 80	267 407	5,23	3/4 x 80	447 618	14,44
	3/4 x 90	650 957	6,28			
	3/4 x 100	267 414	6,39	3/4 x 100	447 625	16,68
	3/4 x 110	650 964	8,37			
	3/4 x 120	267 421	8,48	3/4 x 120	447 632	19,72
	3/4 x 140	318 413	13,27			
	3/4 x 150	267 438	10,45	3/4 x 150	447 649	25,32
	3/4 x 160	318 420	14,95			
	3/4 x 180	318 437	16,36			
	3/4 x 200	267 445	15,82	3/4 x 200	447 656	39,33
	1 x 40	267 247	3,47	1 x 40	447 663	12,00
	1 x 50	650 971	4,74			
	1 x 60	267 254	4,79	1 x 60	447 670	15,90
	1 x 70	650 988	7,61			
	1 x 80	267 261	7,66	1 x 80	447 687	21,64
	1 x 90	650 995	9,78			
	1 x 100	267 278	9,80	1 x 100	447 694	23,75
	1 x 110	651 008	11,43			
	1 x 120	267 285	11,43	1 x 120	447 700	25,03
	1 x 150	267 292	14,38			
	1 x 200	319 694	21,42			
	1 1/4 x 50	651 015	10,89			
	1 1/4 x 60	318 482	10,91			
	1 1/4 x 70	651 022	12,00			
	1 1/4 x 80	318 499	12,08			
	1 1/4 x 90	651 039	13,62			
	1 1/4 x 100	318 505	13,65			
	1 1/4 x 110	651 046	15,60			
1 1/4 x 120	318 512	15,65				
1 1/4 x 150	318 529	19,58				
1 1/4 x 200	318 536	26,35				
1 1/2 x 50	651 053	12,05				
1 1/2 x 60	319 755	12,16				
1 1/2 x 70	651 060	12,43				
1 1/2 x 80	319 762	13,16				
1 1/2 x 90	651 077	14,08				
1 1/2 x 100	319 779	14,27				
1 1/2 x 120	319 786	16,09				
1 1/2 x 150	319 748	22,40				
1 1/2 x 200	319 731	31,66				
2 x 50	651 084	13,68				
2 x 60	319 847	13,65				
2 x 70	651 091	16,68				
2 x 80	319 830	16,85				
2 x 90	651 107	20,94				
2 x 100	319 823	20,88				
2 x 120	319 816	24,08				
2 x 150	319 809	31,90				
2 x 200	319 793	43,58				

Тип	Бронза			Хром		
	Размер	Артикул	Цена, EUR	Размер	Артикул	Цена, EUR
 <p>Ниппельная резьба удлиненная, модель 3535 (бронза)</p>	3/8 x 40	319 670	3,90			
	3/8 x 60	319 267	4,58			
	3/8 x 80	319 335	6,12			
	3/8 x 100	319 281	7,45			
	3/8 x 120	319 687	11,32			
	1/2 x 40	319 274	3,30			
	1/2 x 60	319 366	3,66			
	1/2 x 80	319 359	4,93			
	1/2 x 100	319 342	6,80			
	1/2 x 120	319 656	10,37			
	3/4 x 40	319 328	3,85			
	3/4 x 60	319 298	5,47			
	3/4 x 80	319 304	7,04			
	3/4 x 100	319 311	9,70			
	3/4 x 120	319 663	12,30			
	1 x 40	319 250	6,09			
	1 x 60	319 243	7,96			
	1 x 80	319 236	12,84			
	1 x 100	319 229	12,21			
	1 x 120	319 649	16,20			
 <p>Удлинитель, с конической НР по DIN EN 10226 и цилиндрической ВР с внутренним многогранником; длинная ВР для укорачи- вания длиной 50, 65, 80 и 100 мм, в размерах 3/8", 1/2", 3/4", модель 3525 (бронза)</p> <p>¹⁾ без знака DVGW</p> <p>НР-НВ, резьба по 3523, 3/8", 1/2", 3/4", 1" с вну- тренним четырехгранником, длинная ВР в размерах 3/8", 1/2", 3/4" модель 3526 (хром)</p>	3/8 x 10 ¹	440 312	1,41	3/8 x 10	448 769	2,30
	3/8 x 15	354 923	1,71	3/8 x 15	447 076	2,76
	3/8 x 20	354 930	1,92	3/8 x 20	447 083	3,01
	3/8 x 25	354 947	2,22	3/8 x 25	447 090	3,44
	3/8 x 30	354 954	2,46	3/8 x 30	447 106	3,95
	3/8 x 40	359 539	3,06	3/8 x 40	447 113	4,79
	3/8 x 50	359 553	3,74	3/8 x 50	447 120	5,28
				3/8 x 80*	447 144	12,16
	1/2 x 12,5 ¹	364 854	1,38	1/2 x 10	447 151	2,57
	1/2 x 15 ¹	651 121	1,68	1/2 x 15	447 168	3,06
	1/2 x 17,5	354 961	1,71			
	1/2 x 20	354 978	1,92	1/2 x 20	447 175	3,66
	1/2 x 25	354 985	2,28	1/2 x 25	447 182	4,23
	1/2 x 30	354 992	2,57	1/2 x 30	447 199	4,93
	1/2 x 40	355 005	3,17	1/2 x 40	447 205	6,88
	1/2 x 50	355 012	3,90	1/2 x 50	447 212	6,77
	1/2 x 65	357 221	5,04	1/2 x 65	447 229	9,37
	1/2 x 80	357 238	6,04	1/2 x 80	447 236	10,45
	1/2 x 100	357 245	7,34	1/2 x 100	447 243	12,46
	1/2 x 120	440 299	16,03	1/2 x 120*	447 250	22,86
	1/2 x 150	440 305	19,20	1/2 x 150*	447 267	26,70
	3/4 x 12,5 ¹	440 558	1,95	3/4 x 10	447 274	3,52
	3/4 x 15 ¹	364 861	2,06	3/4 x 15	447 281	3,76
	3/4 x 20	355 029	2,41	3/4 x 20	447 298	4,60
	3/4 x 25	355 036	2,87	3/4 x 25	447 304	5,25
	3/4 x 30	355 043	3,20	3/4 x 30	447 311	5,61
	3/4 x 40	355 050	4,28	3/4 x 40	447 328	6,31
	3/4 x 50	357 252	5,55	3/4 x 50	447 335	7,75
	3/4 x 65	357 269	7,04	3/4 x 65	447 342	11,65
	3/4 x 80	359 584	8,21	3/4 x 80	447 359	11,94
	3/4 x 100	359 577	8,94	3/4 x 100	447 366	15,14
	3/4 x 120*	440 565	по запросу			
	1 x 15 ¹	440 572	4,47			
	1 x 20 ¹	440 589	5,17	1 x 20	447 380	8,64
	1 x 25	357 184	6,04			
	1 x 30	357 191	6,74	1 x 30	447 403	11,81
	1 x 40	357 207	7,69			
	1 x 50	357 214	8,83	1 x 80*	447 441	26,24
	1 x 65	440 596	12,19			
	1 x 80	440 466	17,04			
	1 x 100	440 473	19,47			
	1 1/4 x 20 ¹	440 497	13,76			
	1 1/4 x 25	440 503	15,60			
	1 1/4 x 30	440 510	17,39			
	1 1/4 x 40	440 527	21,04			
	1 1/4 x 50	440 534	24,38			

* Поставка только из складского запаса

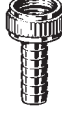
Тип	Размер	Артикул	Цена, EUR						
Разъемные резьбовые соединения.									
	Разъемное соединение, (НН) с плоским уплотнением, модель 3334	3/8 1/2 3/4 1	320 188 320 195 320 201 320 218	9,94 10,40 14,11 25,30					
		Разъемное соединение, (НН) с коническим уплотнением, модель 3344	3/8 1/2 3/4 1	446 871 446 888 446 895 446 901	10,64 10,94 14,95 20,80				
			Разъемное соединение, (ВВ) с плоским уплотнением, модель 3330	1/4 3/8 1/2 3/4 1 1 1/4 1 1/2 2	441 432 282 363 271 022 271 039 271 046 271 053 271 060 271 077	11,48 10,16 12,86 16,06 25,97 49,62 57,34 94,36			
				Разъемное соединение, (ВВ) с коническим уплотнением, модель 3340	1/4 3/8 1/2 3/4 1 1 1/4 1 1/2 2	449 414 446 925 446 932 446 949 446 956 446 963 446 970 446 987	10,40 9,51 12,62 15,44 24,97 46,48 53,19 89,59		
				Разъемное соединение, (НВ) с плоским уплотнением, модель 3331	3/8 1/2 3/4 1 1 1/4 1 1/2 2	282 370 271 374 271 367 271 350 271 343 271 336 271 329	10,37 10,54 11,19 22,97 40,35 47,31 85,48		
				Разъемное соединение, (НВ) с коническим уплотнением, модель 3341	3/8 1/2 3/4 1 1 1/4 1 1/2 2	446 994 447 007 447 014 447 021 447 038 447 045 447 052	10,24 10,56 11,19 23,08 40,65 48,24 87,70		
					Угловое разъемное соединение, (НВ), коническое уплотнение, модель 3098	3/8 1/2	148 041 145 804	14,60 7,10	
						Угловое разъемное соединение, (НВ), плоское уплотнение, модель 3088	1/2 3/4 1 1 1/4 1 1/2 2	348 663 348 670 348 687 348 694 348 700 348 717	11,56 17,85 30,47 57,20 69,39 124,45
						Резьбовое соединение, для плоского уплотнения, с наружной резьбой, модель 3335	3/8 1/2 3/4 1 1 1/4 1 1/2 2	320 225 320 232 320 249 320 256 319 618 319 625 319 632	5,53 6,99 9,80 15,00 16,55 18,17 24,21

Тип	Бронза / Латунь			Хром		
	Размер	Артикул	Цена, EUR	Размер	Артикул	Цена, EUR
Заглушки и колпачки						
 <p>Заглушка, с квадратом, с наружной резьбой, модель 3291 (бронза)</p>	1/8	441 418	1,68			
	1/4	320 072	2,17			
	3/8	281 847	2,03			
	1/2	266 646	1,30			
	3/4	266 639	2,38			
	1	266 622	2,39			
	1 1/4	268 237	4,98			
	1 1/2	268 190	8,40			
	2	268 213	13,65			
	2 1/2	321 758	26,54			
 <p>Заглушка, с квадратом, с цилиндрической наружной резьбой, модель 1751 (латунь) модель 1751 (хром)</p>	1/8	106 676	0,98	1/8	155 735	2,14
	1/4	102 173	0,62	1/4	137 649	1,90
	3/8	101 756	0,84	3/8	108 472	2,06
	1/2	100 797	1,06	1/2	105 099	3,09
	3/4	101 626	1,63	3/4	113 797	5,85
	1	102 883	2,49	1	124 465	12,78
	1 1/2	106 584	6,96			
 <p>Колпачок, с многогранником, с внутренней резьбой, модель 3301 (бронза)</p>	1/4	319 151	1,65	1/4	150 334	2,76
	3/8	281 854	1,03	3/8	107 741	2,79
	1/2	266 660	1,11	1/2	107 734	3,33
	3/4	266 653	2,06	3/4	106 782	4,23
	1	268 367	5,12	1	120 092	6,34
 <p>с многогранником, подвергнут термическому снятию внутренних напряжений, с внутренней резьбой, модель 1761 (хром)</p>	1 1/4	268 305	5,90			
	1 1/2	268 329	8,10			
	2	268 343	18,20			
 <p>Удлинитель для крана, (ВН) с заглушкой, модель 3527 (бронза)</p>	1/2 x 50	320 263	5,36			
Арматура для сантехники						
 <p>Косой тройник ("ёлочка"), с двумя внутренними и одной наружной резьбами, модель 1641</p>				1/2	106 881	15,76
Латунные фитинги для шлангов						
 <p>Шланговая насадка, с плоским уплотнением, с накидной гайкой (до 1" – с накаткой, более 1" – с шестиграником), модель 1811</p>	шланг x резьба			шланг x резьба		
	3/8 x 1/2	109 318	4,17	3/8 x 1/2	123 505	7,99
	1/2 x 3/4	101 473	3,90	1/2 x 3/4	105 327	7,58
	3/4 x 1	104 276	6,66	3/4 x 1	116 026	11,84
	1 x 1 1/4	112 325	12,46	1 x 1 1/4	142 483	16,55
	1 1/4 x 1 1/2	127 909	23,29			
1 1/2 x 1 3/4	151 638	29,49				
 <p>Угловая шланговая насадка, с плоским уплотнением, с накидной гайкой, модель 1813</p>	штуцер x резьба гайки					
	1/2 x 3/4	107 949	12,59			
	3/4 x 1	126 360	21,83			

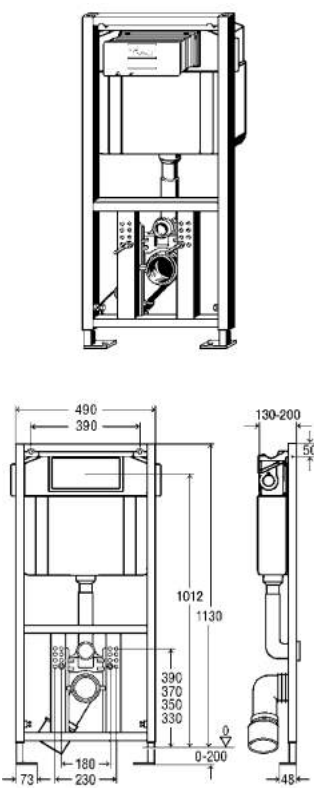
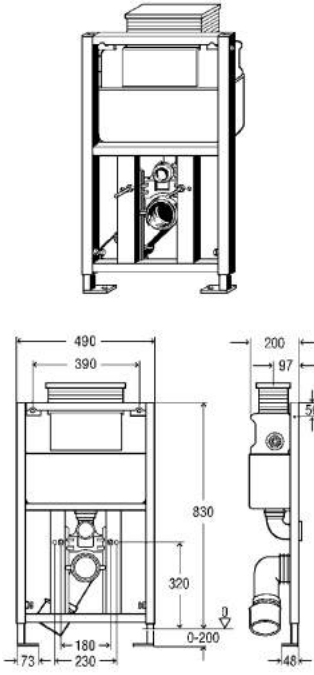
Тип	Размер	Артикул	Цена, EUR
<p>Модули Viega Eco Plus</p>  <p>Модуль Viega Eco Plus для навесного унитаза, стальная рама, порошковое покрытие, включает: смывной бачок Visign 2H для нажимных кнопок Visign с механизмом двойного смыва (полный смыв - 9 или 6 л/ малый смыв - ок. 3 л), заводская установка обеспечивает мгновенный повторный смыв, интегрированный вход для гибкой подводки 1/2, регулируемое по высоте колено DN 90, эксцентриковый отвод DN 90/100, крепеж для монтажа к полу и для унитаза, регулировка унитаза по высоте, саморезы для крепления к металлическому профилю, отверстия Ø 11 мм для монтажа к деревянным стойкам, без нажимной кнопки смыва, модель 8161.2</p>	<p>Монтажная высота 1130</p>	<p>606 664</p>	<p>310,23</p>
 <p>Модуль Viega Eco Plus для навесного унитаза, стальная рама, порошковое покрытие, включает: смывной бачок Visign 2L для нажимных кнопок Visign с механизмом двойного смыва (полный смыв - 9 л, 6 л, малый смыв - ок. 3 л), заводская установка обеспечивает мгновенный повторный смыв, интегрированный вход для гибкой подводки 1/2, регулируемое по высоте колено DN 90, эксцентриковый отвод DN 90/100, крепеж для монтажа к полу и для унитаза, регулировка унитаза по высоте, саморезы для крепления к металлическому профилю, отверстия Ø 11 мм для монтажа к деревянным стойкам, без кнопки смыва, модель 8137.2</p>	<p>Монтажная высота 830</p>	<p>606 695</p>	<p>323,68</p>

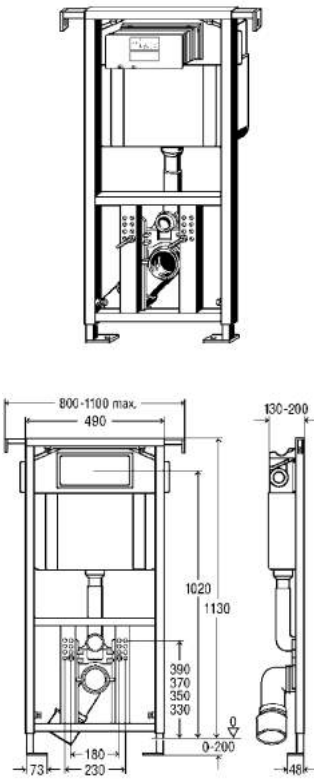
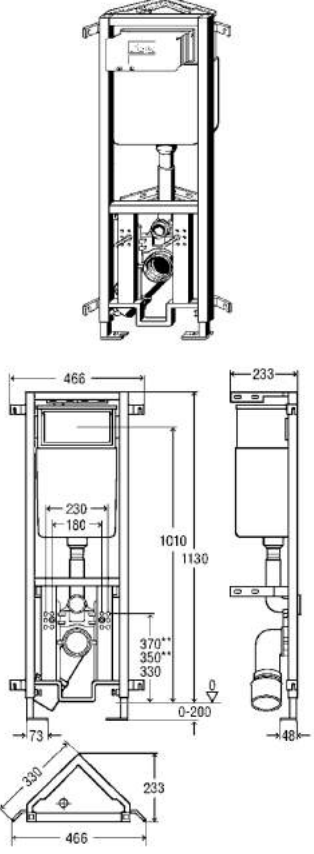
Тип	Размер	Артикул	Цена, EUR
 <p>Модуль Viega Eco Plus для навесного унитаза, стальная рама, порошковое покрытие, включает: смывной баак Visign 2H для нажимных кнопок Visign с механизмом двойного смыва (полный смыв - 9 л, 6 л, малый смыв - ок. 3 л), заводская установка обеспечивает мгновенный повторный смыв, интегрированный вход для гибкой подводки 1/2, регулируемое по высоте колено DN 90, эксцентриковый отвод DN 90/100, крепеж для монтажа к полу и для унитаза, регулировка унитаза по высоте, боковые выдвижные опоры, саморезы для крепления к металлическому профилю, без нажимной кнопки смыва, модель 8136.2</p>	МОНТАЖНАЯ ВЫСОТА 1130	622 176	722,47
 <p>Угловой модуль Viega Eco Plus для навесного унитаза, стальная рама, порошковое покрытие, включает: смывной баак Visign 2C для нажимных кнопок Visign с механизмом двойного смыва (полный смыв - ок 7,5 л, 6 л/ малый смыв - ок. 3 л), кнопка смыва спереди, интегрированный вход для подводки 1/2, эксцентриковый отвод DN 90/100, крепеж для монтажа модуля (к полу) и унитаза, регулировка по высоте унитаза, саморезы для крепления к направляющим стойкам, без нажимной кнопки смыва, модель 8141.2</p> <p>Примечание: * в зависимости от длины унитаза крышка унитаза в открытом положении может частично зарывать клавишу смыва ** только при высоте 1130 мм!</p>	МОНТАЖНАЯ ВЫСОТА 980* 1130	606 718 606 725	1031,22 1031,22



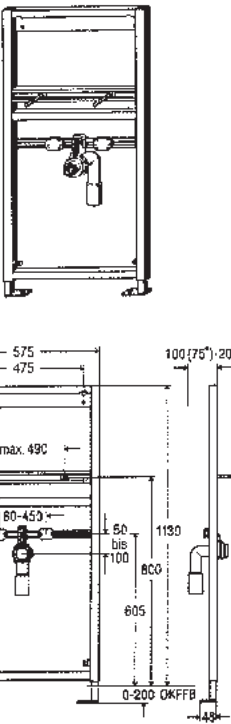
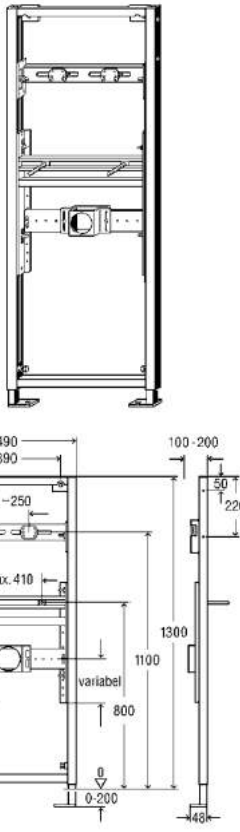

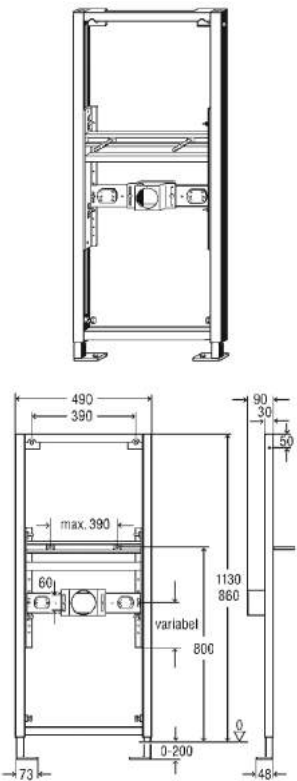
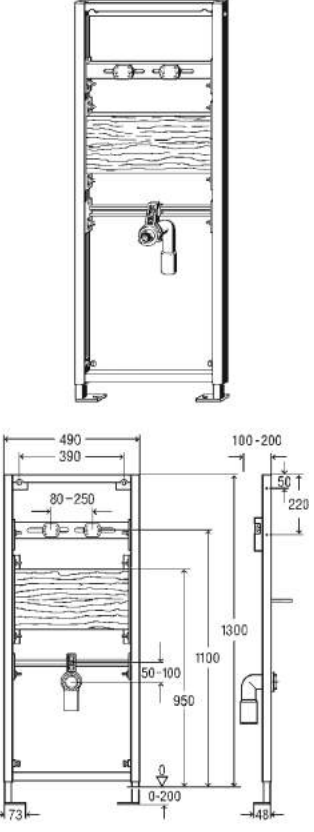

Тип	Размер	Артикул	Цена, EUR
 <p>Модуль Viega ECO Plus для раковины, для раковин с одним сливным отверстием, стальная рама, порошковое напыление, включает: крепеж со звукоизоляцией для стеновых водорозеток Viega, сливное колено DN 40/50, резиновый ниппель 40/30, крепеж для модуля (к полу) и раковины, саморезы для крепления на направляющие стойки, модель 8164</p> <p>Примечание: * со сливным отводом Viega модель 8113.21</p>	<p>монтажная высота 1130</p>	<p>641 023</p>	<p>171,03</p>
 <p>Модуль Viega Eco Plus для раковины, для раковин с настенной водорозеткой, стальная рама, порошковое напыление, включает: усиленную пластину для настенного монтажа стеновых водорозеток, универсальный держатель для сифона, крепеж со звукоизоляцией для стеновых водорозеток Viega, крепеж для модуля (к полу) и раковины, крепления для керамики, отводное колено регулируемое по высоте, модель 8157</p>	<p>монтажная высота 1300</p>	<p>461 799</p>	<p>327,56</p>

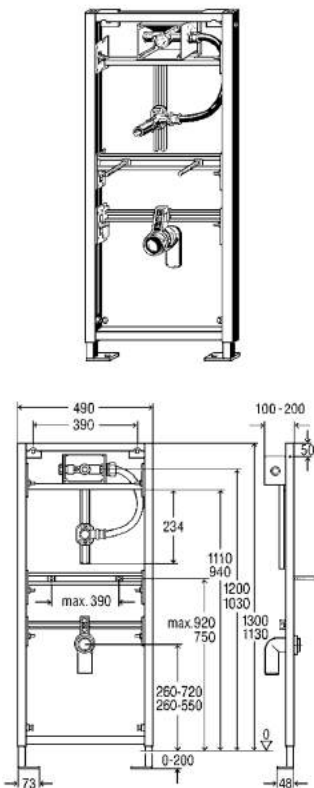
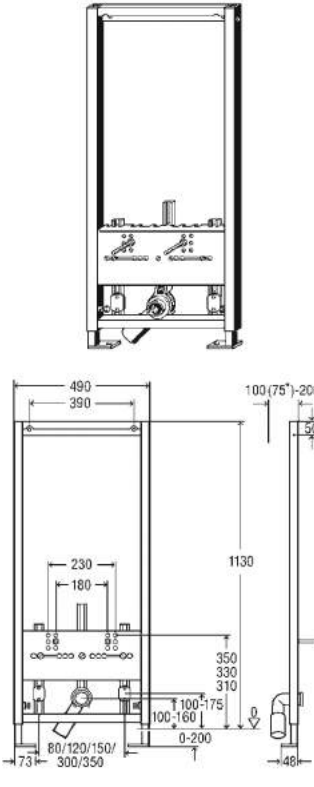

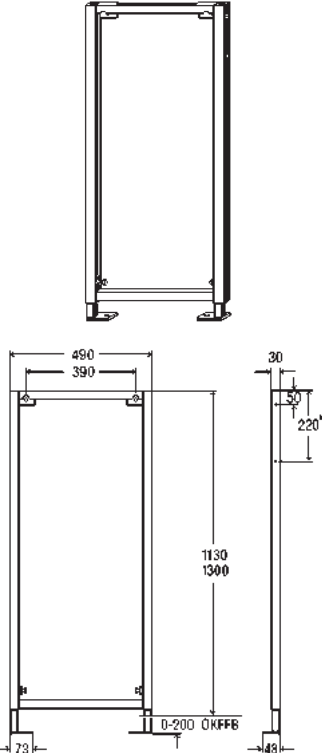

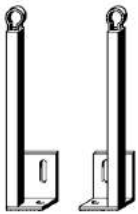

Тип	Размер	Артикул	Цена, EUR
 <p>Модуль Viega Eco Plus для раковины, для раковин со смесителем, стальная рама, порошковое напыление, включает: универсальный держатель для сифона, крепеж со звукоизоляцией для стеновых водорозеток Viega, крепеж для модуля (к полу) и раковины, крепления для керамики, отводное колено регулируемое по высоте, модель 8158</p>	<p>монтажная высота</p> <p>860</p> <p>1130</p>	<p>654 481</p> <p>461 805</p>	<p>315,34</p> <p>315,27</p>
 <p>Модуль Viega Eco Plus для мойки, стальная рама, порошковое покрытие, включает: усиленную пластину для настенного монтажа стеновых водорозеток Viega, деревянную закладную для монтажа мойки, отвод DN 50, крепеж для монтажа модуля (к полу) и мойки, саморезы для крепления к направляющим стойкам, крепеж мойки, регулируемую по высоте пластину крепления отвода, модель 8159</p>	<p>монтажная высота</p> <p>1300</p>	<p>461 812</p>	<p>324,83</p>

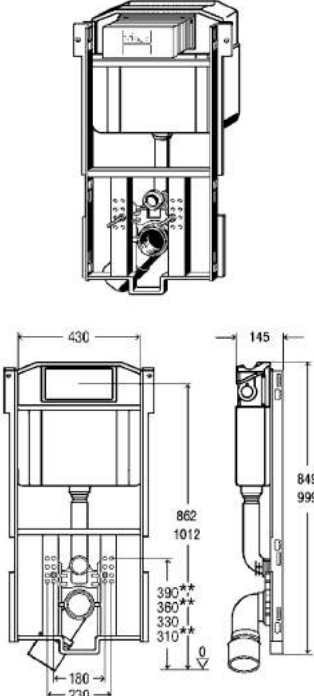
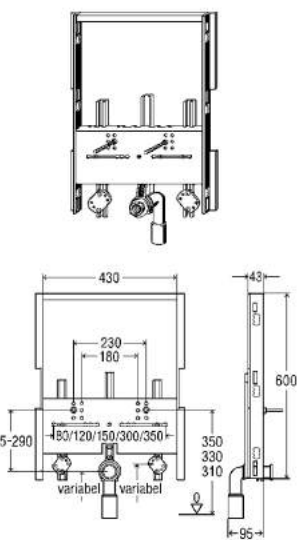

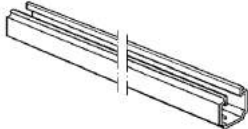
Тип	Размер	Артикул	Цена, EUR
 <p>Модуль Viega ECO Plus для писсуара с пневматической системой смыва, порошковое покрытие, включает: звукоизолированный механизм смыва, подключение арматуры ВР 1/2, водопроводную трубу с арматурой, сливное колено DN 50, самоклеющийся уплотнительный фланец, крепеж для модуля (к полу) и писсуара, саморезы для крепления на направляющих стойках, без кнопки смыва, модель 8164.5</p> <p>Примечание: максимальная высота для подводки от уровня пола = 880 мм</p>	<p>МОНТАЖНАЯ ВЫСОТА</p> <p>1130</p> <p>1300</p>	<p>461 843</p> <p>611 934</p>	<p>402,96</p> <p>432,42</p>
 <p>Модуль Viega Eco Plus для биде, для навесных моделей, стальная рама, порошковое покрытие, включает: регулируемые по высоте держатели для стеновых вводов Viega, регулируемое по высоте сливное колено DN 40/50, резиновый ниппель 40/30, крепеж для модуля (к полу) и биде, саморезы для монтажа на направляющих стойках, модель 8167.5</p>	<p>МОНТАЖНАЯ ВЫСОТА</p> <p>1300</p>	<p>461 850</p>	<p>256,32</p>

Тип	Размер	Артикул	Цена, EUR
 <p>Базовый элемент Viega Eco Plus, для комбинирования модулей Viegaswift, арматурных опор и монтажных элементов программы Viega Eco, стальная рама, порошковое покрытие включает: крепеж элемента (к полу), саморезы для монтажа на направляющие стойки, отверстия \varnothing 11 мм для крепления деревянных закладных, модель 8162.5</p> <p>Примечание: не подходит для комбинирования с модулем Viegaswift для унитазов, модель 8039 или 8039.5, а так же с модулем Viegaswift для биде, модель 8130 *для строительной высоты 1300 мм</p>	<p>монтажная высота</p> <p>1130</p> <p>1300</p>	<p>461 751</p> <p>461 768</p>	<p>159,82</p> <p>169,39</p>
<p>Принадлежности для монтажа</p>  <p>Viega Eco Plus-крепежный набор, для крепления элементов Viega Eco, для одиночного и рядного монтажа на монтажный профиль (модель 8001), одиночный монтаж - непосредственно к стене, в том числе и угловой монтаж, регулируемая глубина 75 - 200 мм, возможность монтажа на деревянные конструкции, модель 8173</p>		<p>460 440</p>	<p>13,44</p>
 <p>Комплект опорных ножек Viega Eco Plus, оцинкованная сталь, для настенного и напольного монтажа, модель 8310.68</p>	<p>длина</p> <p>700</p>	<p>641 030</p>	<p>50,80</p>
 <p>Монтажная шина, профиль 40x22 мм, для крепления модулей и консолей Viegaswift, для рядного монтажа модулей Viega ECO и модулей Viega MONO для унитазов или биде, оцинкованная сталь, включает: крепеж, подкладочный материал для компенсации неровностей стены, модель 8001</p>	<p>длина</p> <p>3000</p>	<p>283 872</p>	<p>37,93</p>
 <p>Настенный монтажный профиль 90°, 37x37 мм, для крепления гипрока к стене, полу и потолку, оцинкованная сталь, модель 8076</p>	<p>2500</p> <p>3000</p>	<p>332 402</p> <p>284 459</p>	<p>25,98</p> <p>44,14</p>





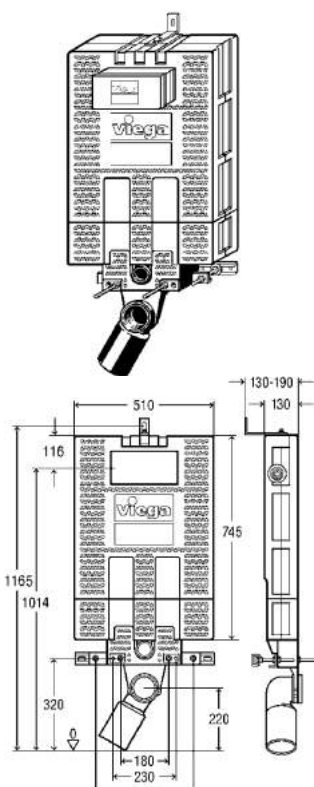
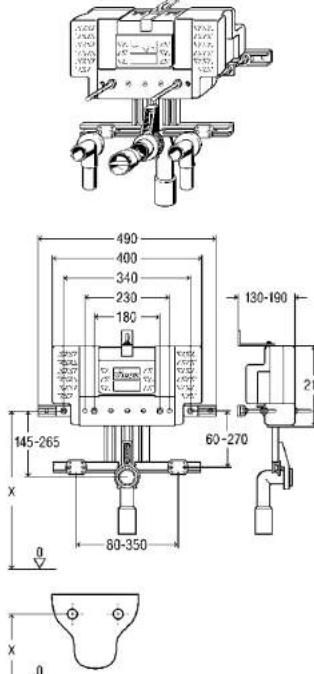
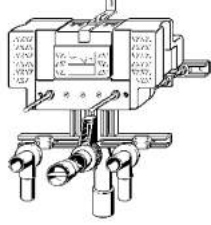

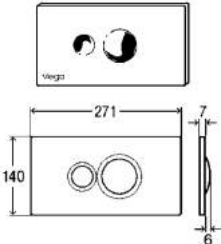
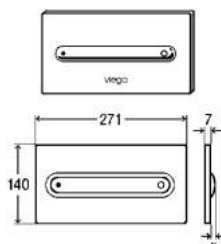
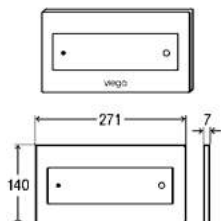
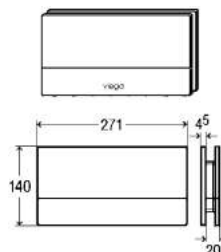
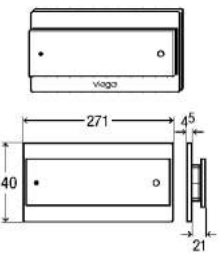
Тип	Размер	Артикул	Цена, EUR
<p>Модули Steptec</p>  <p>Модуль Steptec для унитаза, для настенного монтажа унитаза, оцинкованная сталь, включает: смывной бачок Visign 2H для кнопок смыва серии Visign, бачок объемом 9 л и функцией двойного смыва (полный смыв 9 л, 6 л или малый смыв 3 л), при заводских настройках возможен мгновенный повторный смыв, кнопка смыва спереди, угловой вентиль, интегрированное резьбовое со- единение для подвода воды 1/2", регулируемый по высоте отвод DN 90, эксцентриковый отвод DN 90/100, набор крепежа для модуля и унитаза, без кнопки смыва, модель 8461.3</p> <p>Примечание: *в зависимости от модели унитаза открытая крышка унитаза может закрывать кнопку смыва. При использовании сенсорных кнопок Visign for More это может привести к непроизвольному срабатыванию механизма смыва.</p>	<p>монтажная высота</p> <p>980*</p> <p>1130 (1110)</p>	<p>656 119</p> <p>656 102</p>	<p>313,30</p> <p>313,30</p>
 <p>Модуль Steptec для биде, для настенного монтажа биде, оцинкованная сталь, включает: звукоизолирующий и регулируемый по высоте крепеж для настенных водорозеток Viega, регулируемый по высоте отвод DN 40/50, резиновый ниппель DN 40/30, самоклеющийся уплотнительный фланец, набор крепежа для модуля и биде, модель 8467.3</p>	<p>ширина</p> <p>430</p>	<p>656 140</p>	<p>287,77</p>

Тип	Размер	Артикул	Цена, EUR
Элементы опорных конструкций			
	<p>Профиль-Steptec, для монтажа перегородок разной высоты или настенного монтажа, 40 x 40 мм, перфорация через 30 см. по длине, гальванизированная сталь, модель 8401</p>	<p>длина 5000</p>	<p>471 781 48,35</p>
	<p>Монтажный комплект-Steptec, для соединения профилей, для монтажа перегородок разной высоты, а также для настенного монтажа включает: соединители Steptec из гальванизированной стали для соединения профилей Steptec под углом 45 ° - или 90 °, крепежные элементы Steptec-профилей к стене, полу или перекрытию, материал для компенсации неровностей стен, саморезы, модель 8400.</p>	<p>кв.м 1 3 5 10</p>	<p>471 545 471 750 471 767 471 774 63,47 155,02 225,38 387,94</p>
Дополнительные элементы			
	<p>Соединители-Steptec, для соединения профилей Steptec под углом 45° - или 90° - зажимом с резьбой, с возможностью отсоединения, или регулирования конструкции по глубине, гальванизированная сталь, модель 8410</p>		<p>471 798 4,44</p>
	<p>Комплект крепежа, для крепления к поверхностям строительных конструкций профиля Steptec, включает: 10 винтов с гайками, 10 дюбелей и детали для выравнивания, модель 8409</p>	<p>M8 x 70</p>	<p>611 347 15,94</p>
	<p>Настенный уголок-Steptec, для стеновых соединений-Steptec, модель 8415</p>	<p>50 x 75</p>	<p>485 061 9,97</p>
	<p>Шарнир-Steptec, для регулирования угла от 0° до 180°, используется для установки профиля к наклонным потолочным перекрытиям, сталь, гальваническое покрытие, модель 8411</p>		<p>471 804 19,13</p>

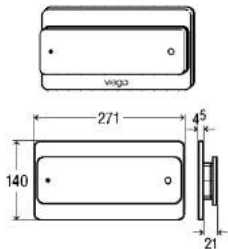
Тип	Размер	Артикул	Цена, EUR
 <p>Модули Viega Mono</p> <p>Модуль Viega Mono для навесных унитазов для установки с последующей обмуровкой, звукоизолирующий корпус из ESP, для отдельного и рядного монтажа, включает: смывной баак Visign 2H для кнопок Visign механизм двойного смыва (полный смыв ок. 9 л, 6 л/ малый смыв ок 3л.), кнопка смыва спереди, угловой вентиль, интегрированное резьбовое соединение для воды ВР 1/2, колено к унитазу DN 80/100, крепеж для модуля и унитаза, без кнопки смыва, модель 8310.</p> <p>Примечание: * в зависимости от длины унитаза, крышка унитаза в открытом положении может частично закрывать клавишу смыва.</p>	<p>монтажная высота 1130/980*</p>	<p>606 732</p>	<p>227,76</p>
 <p>Настенный модуль Viega Mono для биде для установки с последующей обмуровкой, для навесного биде, звукоизолирующий корпус из EPS, для отдельного и рядного монтажа, включает: крепеж со звукоизоляцией для системной арматуры Viega, регулируемые по высоте держатели для подводки холодной и горячей воды, регулируемое по высоте колено DN 40/50, резиновый ниппель 40/30, крепеж для модуля и биде, модель 8317</p>		<p>421 168</p>	<p>241,79</p>
 <p>Viega Mono Slim Соединительный патрубок, для присоединения к унитазу, модель 8310.79</p>		<p>495 169</p>	<p>20,81</p>

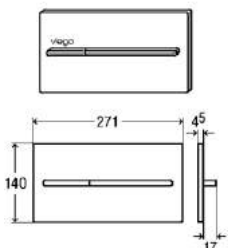
Тип	Размер	Артикул	Цена, EUR
 <p>Кнопка смыва Visign for Style 10, для бачков серии Visign 2, с функцией 2-х объемного смыва, пластик, включает: крепежную рамку, крепеж, модель 8315.1 Примечание: срок поставки на кнопки других цветов и вариантов отделки: 6 недель, данные элементы возврату на фабрику не подлежат.</p>	альпийский белый хромированный пергамон/камея матовый хром нерж. сталь матовая *остальные цвета по запросу	596 316 596 323 596 330 596 347 597 054	68,68 89,42 78,42 80,97 217,93
 <p>Кнопка смыва Visign for Style 11, для бачков серии Visign 2, с функцией 2-х объемного смыва, пластик, включает: кнопку, рамку, крепеж, модель 8331.1 Примечание: срок поставки на кнопки других цветов и вариантов отделки: 6 недель, данные элементы возврату на фабрику не подлежат.</p>	альпийский белый хромированный пергамон/камея матовый хром нерж. сталь матовая	597 108 597 115 597 122 597 139 597 146	111,88 142,62 140,44 120,23 343,61
 <p>Кнопка смыва Visign for Style 12, для серии Visign 2, с функцией 2-х объемного смыва, пластик, включает: кнопку, рамку, крепеж, модель 8332.1 Примечание: срок поставки на кнопки других цветов и вариантов отделки: 6 недель, данные элементы возврату на фабрику не подлежат.</p>	альпийский белый хромированный пергамон/камея матовый хром нерж. сталь матовая	596 743 597 252 597 269 597 276 597 283	111,88 142,62 140,44 120,23 343,61
 <p>Кнопка смыва Visign for More 101, для баков серии Visign 2, с функцией 2-х объемного смыва, металл или закаленное стекло, включает: кнопку, рамку, крепеж, модель 8351.1 Примечание: срок поставки на кнопки других цветов и вариантов отделки: 6 недель, данные элементы возврату на фабрику не подлежат.</p>	хромированный матовый хром нерж. сталь матовая	597 368 597 375 597 382	702,12 702,12 746,00
 <p>Кнопка смыва Visign for More 102, для бааков серии Visign 2, с функцией 2-х объемного смыва, металл или закаленное стекло, включает: кнопку, рамку, крепеж, модель 8353.1 Примечание: срок поставки на кнопки других цветов и вариантов отделки: 6 недель, данные элементы возврату на фабрику не подлежат.</p>	хромированный матовый хром нерж. сталь матовая *остальные цвета по запросу	597 504 597 511 597 528	614,34 614,34 658,23

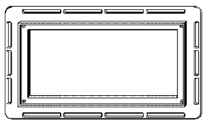

Тип	Размер	Артикул	Цена, EUR
 <p>Кнопка смыва Visign for More 103, для бачков серии Visign 2, с функцией 2-х объемного смыва, металл или закаленное стекло, включает: кнопку, рамку, крепеж, модель 8355.1</p> <p>Примечание: срок поставки на кнопки других цветов и вариантов отделки: 6 недель, данные элементы возврату на фабрику не подлежат.</p> 	<p>хромированный матовый хром нерж. сталь матовая</p>	<p>605 605 605 612 605 629</p>	<p>614,34 614,34 658,23</p>
 <p>Кнопка смыва Visign for More 104, для бачков серии Visign 2, с функцией 2-х объемного смыва, металл или закаленное стекло, включает: кнопку, рамку, крепеж, модель 8354.1</p> <p>Примечание: срок поставки на кнопки других цветов и вариантов отделки: 6 недель, данные элементы возврату на фабрику не подлежат.</p>    <p>DESIGN PLUS</p>	<p>хромированный матовый хром нерж. сталь матовая</p>	<p>598 457 598 464 598 471</p>	<p>614,34 614,34 658,23</p>
 <p>Visign for More, пластик, для монтажа заподлицо с отделочной плиткой кнопок смыва для унитазов Visign for More, модель 8350.23</p> <p>Примечание: не подходит для кнопок смыва Visign for More 103, для сенсорных кнопок смыва Visign for More 100- и 103!</p> <p>*остальные цвета по запросу</p>		<p>643 096</p>	<p>142,18</p>