

Система НТ (PPs)

Канализационные трубы и фитинги

Описание

Полипропилен (PP), изготавливается по DIN EN 1451-1 и DIN 19560-10, устойчив к воздействию горячей воды, длительная огнестойкость по DIN 4102 класс B1.

Применение

Водоотведение внутри зданий

- бытовая канализация
- дождевая канализация
- вентиляция

(см. также области применения: DIN 1986-4).

Цвет

Серая пыль RAL 7037, не содержит галогенов и кадмия.

Уплотнение

Специально разработанные уплотнительные резиновые кольца, устанавливаемые на заводе.

Химическая стойкость

Применяется для агрессивных сред в диапазоне от pH 2 до pH 12 – Смотрите также раздел каталога «Химическая стойкость».

Маркировка

Трубы и фитинги

Долговечная маркировка с обозначением производителя, условного диаметра, стандарта (DIN EN 1451-1), даты изготовления (на фитингах дополнительно указываются углы наклона), на трубах нанесена сантиметровая линейка.

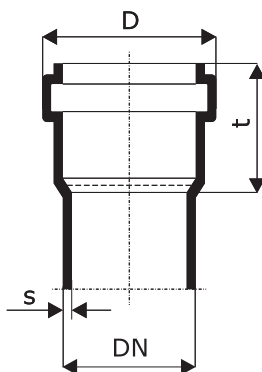

Уплотнительные кольца

Фирменный знак производителя уплотнения, условный диаметр, обозначение стандарта (DIN EN 681), дата изготовления, номер пресс-формы и ее гнезда.

Система центрального пылеудаления

Протокол государственной лаборатории по испытанию материалов, Дармштадт: «К 08 1177» и «К 04 1525».

Сопутствующая документация

- а) Инструкция по прокладке труб, KRV e.V., Бонн
- б) Перечень механических и термических характеристик

Характеристика	Метод измерений		Условное обозначение	Значение
	ISO R 1183	DIN 53479		
Плотность (г/см ³)	ISO R 1183	DIN 53479	ρ	0,95
Ударная вязкость* по Шарпи (кДж/м ²)	ISO R 179, контрольный образец по рис.2	DIN 53453 Norm-Kleinstab	a _k	6,86
Предел прочности при изгибе (Н/мм ²)		DIN 53 452, стандартный контрольный образец	σ _{1/16}	43,14
Предел текучести (Н/мм ²)	ISO R 527 скорость испытаний C, контрольный образец по рис. 2	DIN 53 452 скорость испытания V, контрольный образец 4	σ _s	30,39
Прочность на разрыв (Н/мм ²)			σ _R	39,22
Удлинение при разрыве (%)			ε _R	800
Модуль упругости (Н/мм ²)		DIN 53457, раздел 2.3	E	1275
Температура размягчения по методу Вика (°C)	ISO R 306-1 kp	DIN 53 460, метод A, силиконовое масло	VSP/A	158–164**
Теплопроводность (Вт/К м)		DIN 52162	λ	0,22
Коэффициент линейного теплового расширения (°C ⁻¹)		VDE 0304, часть 1.4	α	1,2 · 10 ⁻⁴

* Измерено при 20° C

** Действительно для основного материала.

DN	s [мм]	D [мм]	t [мм]
32	1,8	44	40
40	1,8	53	55
50	1,8	63	56
75	1,9	88	61
90	2,2	105	58
110	2,7	125	76
125	3,1	143	82
160	3,9	181	90

Трубы системы НТ

НТЕМ - труба с раструбом

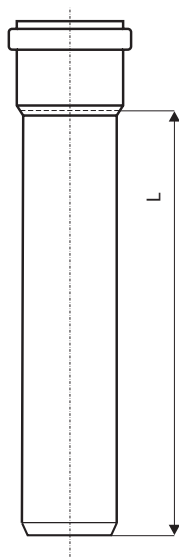

Арт. серый цвет	DN	L [мм]	Упаковка	Цена с НДС, руб./шт
110000	32	150	20/960	30,34
110010		250	20/800	34,89
110020		500	20/320	43,99
110040		1000	10/300	63,71
110050		1500	10/300	92,52
110060		2000	10/300	113,76
111000	40	150	20/960	36,40
111010		250	20/960	40,96
111020		500	20/320	51,58
111030		750	10/260	68,25
111040		1000	10/260	74,33
111050		1500	10/260	106,19
111060	2000	10/260	133,49	
112000	50	150	20/720	39,44
112010		250	20/720	47,02
112017		315	20/480	60,68
112020		500	20/320	75,85
112030		750	10/200	95,57
112040		1000	10/200	133,49
112050		1500	10/200	165,34
112060		2000	10/200	219,95
112070	3000	10/200	165,34	
113000	75	150	20/480	55,88
113010		250	20/320	77,03
113020		500	20/160	113,28
113030		750	6/120	152,54
113040		1000	6/120	197,85
113050		1500	6/120	261,29
113060		2000	6/120	348,81
113070	3000	6/120	523,21	
114000	90	150	20/320	117,41
114010		250	20/240	122,18
114020		500	10/120	177,71
114030		750	4/96	233,70
114040		1000	4/96	258,62
114050		1500	4/96	455,20
114060		2000	4/96	501,38
114070		3000	4/96	752,07
115000	110	150	20/160	87,98
115010		250	20/160	113,76
115020		500	10/80	166,85
115030		750	4/60	224,51
115040		1000	4/60	253,32
115050		1500	4/60	376,20
115060		2000	4/60	423,22
115070		3000	4/60	618,26
115080	4000	4/60	837,98	
116000	125	150	10/120	135,94
116010		250	10/120	194,70
116020		500	5/60	306,80
116030		750	1/54	424,80
116040		1000	1/54	495,60
116050		1500	1/54	684,40
116060		2000	1/54	920,40
116070	3000	1/54	1416,00	
117000	160	150	1/84	302,07
117010		250	1/56	377,59
117020		500	1/35	528,62
117030		750	1/35	679,66
117040		1000	1/35	783,86
117050		1500	1/35	1116,14
117060		2000	1/35	1449,93
117070		3000	1/35	2174,89

Фитинги системы НТ
НТВ – отвод 15°

Арт.	DN	α	z_1	z_2	l_1	Упаковка	Цена с НДС, руб./шт
110100	32	15°	3	8	42	20/1400/2880	36,25
111100	40	15°	5	9	44	20/960	28,70
112100	50	15°	5	9	46	20/960	22,3
113100	75	15°	7	11	51	20/480	43,80
114100	90	15°	6	12	54	20/480	72,98
115100	110	15°	9	17	58	20/240	71,00
116100	125	15°	10	17	64	20/160	188,79
117100	160	15°	13	22	73	10/80	418,90

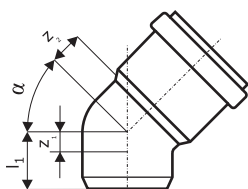
НТВ – отвод 30°

Арт.	DN	α	z_1	z_2	l_1	Упаковка	Цена с НДС, руб./шт
110110	32	30°	6	10	42	20/1400/2880	36,25
111110	40	30°	7	11	44	20/960	28,70
112110	50	30°	9	13	46	20/960	23,42
113110	75	30°	12	16	51	20/480	48,33
114110	90	30°	13	18	54	20/480	72,98
115110	110	30°	17	24	58	20/240	71,60
116110	125	30°	19	25	64	20/160	188,79
117110	160	30°	24	32	73	10/80	431,88

НТВ – отвод 45°

Арт.	DN	α	z_1	z_2	l_1	Упаковка	Цена с НДС, руб./шт
110120	32	45°	9	12	42	20/1400/2880	36,25
111120	40	45°	10	14	44	20/960	28,70
112120	50	45°	12	16	46	20/960	19,73
113120	75	45°	16	12	51	20/480	49,84
114120	90	45°	20	25	54	20/480	72,98
115120	110	45°	17	24	58	20/240	60,68
116120	125	45°	28	34	64	20/160	236,00
117120	160	45°	36	46	73	5/60	472,00

НТВ – отвод 67°

Арт.	DN	α	z_1	z_2	l_1	Упаковка	Цена с НДС, руб./шт
110130	32	67°	14	17	42	20/1400	42,29
111130	40	67°	16	20	44	20/960	30,21
112130	50	67°	22	23	46	20/960	34,74
113130	75	67°	28	31	51	20/480	51,35
114130	90	67°	32	36	54	20/240	82,51
115130	110	67°	40	44	58	20/160	98,18
116130	125	67°	40	44	58	20/120	256,00

НТВ – отвод 87°

Арт.	DN	α	z_1	z_2	l_1	Упаковка	Цена с НДС, руб./шт
110140	32	87°	19	23	42	20/1400/2880	36,25
111140	40	87°	23	26	42	20/960	28,70
112140	50	87°	28	31	46	20/960	21,24
113140	75	87°	40	43	51	20/480	54,37
114140	90	87°	46	49	54	20/240	82,51
115140	110	87°	57	61	58	20/160	71,30
116140	125	87°	65	71	64	10/120	336,30
117140	160	87°	83	96	73	5/60	472,00

Фитинги системы НТ

НТВ – тройник 45°

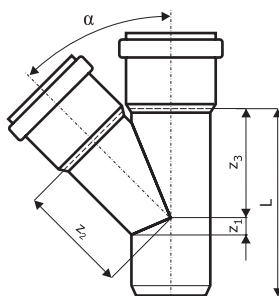

Арт.	DN	α	z_1	z_2	z_3	L	Упаковка	Цена с НДС, руб./шт
110200	32/32	45°	9	40	40	95	20/960	57,40
111200	40/40	45°	10	50	50	104	20/960	55,88
112210	50/40	45°	5	57	55	106	20/480	61,93
112200	50/50	45°	12	62	62	125	20/480	42,47
113210	75/50	45°	1	79	74	128	20/400	81,56
113200	75/75	45°	18	92	92	164	20/240	105,73
114220	90/50	45°	9	90	82	127	20/240	132,16
114210	90/75	45°	9	103	100	163	20/240	154,58
114200	90/90	45°	20	110	110	184	20/160	134,86
115220	110/50	45°	17	104	94	152	20/240	80,39
115210	110/75	45°	1	120	115	175	20/160	154,58
115200	110/110	45°	25	135	135	218	10/80	130,10
116210	125/110	45°	18	144	142	224	5/60	519,20
116200	125/125	45°	28	152	152	249	5/60	1228,38
117210	160/110	45°	1	228	158	242	5/40	1121,00
117200	160/160	45°	36	194	194	309	5/20	1770,00

НТВ – тройник 67°



Арт.	DN	α	z_1	z_2	z_3	L	Упаковка	Цена с НДС, руб./шт
110300	32/32	67°	14	27	27	86	20/960	66,46
111300	40/40	67°	16	33	33	99	20/960	54,37
112310	50/40	67°	14	39	35	95	20/480	73,16
112300	50/50	67°	20	41	41	110	20/480	66,46
113310	75/50	67°	14	54	46	115	20/480	90,62
113300	75/75	67°	28	66	60	143	20/240	120,83
115320	110/50	67°	8	73	54	125	20/240	126,87
115310	110/75	67°	22	78	68	148	20/160	135,94
115300	110/110	67°	40	88	88	186	10/120	166,13

НТВ – тройник 87°

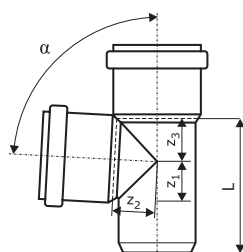

Арт.	DN	α	z_1	z_2	z_3	L	Упаковка	Цена с НДС, руб./шт
110400	32/32	87°	19	21	21	85	20/960	57,40
111400	40/40	87°	23	25	25	92	20/960	52,86
112410	50/40	87°	23	30	25	94	20/480	71,98
112400	50/50	87°	28	30	30	109	20/480	42,47
113410	75/50	87°	27	43	31	112	20/400	90,62
113400	75/75	87°	40	43	43	138	20/240	101,20
114420	90/50	87°	26	50	31	111	20/240	120,58
114410	90/75	87°	39	51	44	137	20/240	141,60
114400	90/90	87°	56	70	51	161	20/160	128,38
115420	110/50	87°	28	60	34	120	20/240	83,44
115410	110/75	87°	40	60	46	113	20/160	141,60
115400	110/110	87°	57	64	64	183	10/120	115,29
116410	125/110	87°	58	70	64	191	5/60	507,40
116400	125/125	87°	65	71	71	205	5/60	1144,60
117410	160/110	87°	66	87	64	219	5/60	1027,04
117400	160/160	87°	83	91	91	253	4/48	1483,15

НТАМ – муфта насадная с уплотнительной манжетой*

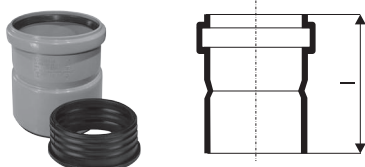

Арт.	DN	l [мм]	Упаковка	Цена с НДС, руб./шт
111810	40	113	20/1200	141,00
112810	50	116	20/480	141,00
113810	75	96,5	20/480	148,04
115810	110	123	20/240	204,46

* Переход на металл - для соединения канализационных труб из ПВХ или полипропилена со стальной трубой или с чугунной безраструбной трубой (SML)

Фитинги системы НТ

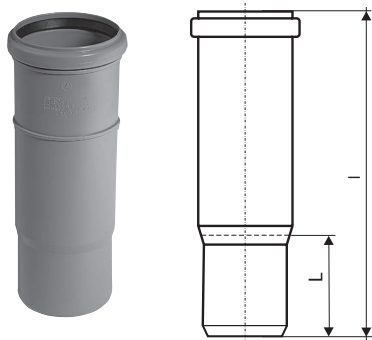

HTL – муфта длинная (патрубок компенсационный)

Арт.	DN	l [мм]	L [мм]	Упаковка	Цена с НДС, руб./шт
111800	40	155	48	20/960	94,40
112800	50	211	54	20/480	103,84
113800	75	222	57	20/480	129,80
114800	90	151	60	20/240	165,20
115800	110	255	68	20/160	135,94

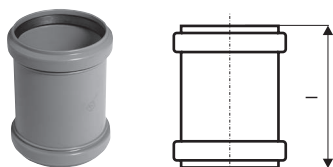

HTU – муфта подвижная (ремонтная)

Арт.	DN	l [мм]	Упаковка	Цена с НДС, руб./шт
110500	32	93	20/1400	40,78
111500	40	103	20/960	42,29
112500	50	105	20/960	33,37
113500	75	111	20/480	60,42
114500	90	98	20/480	99,12
115500	110	128	20/240	69,62
116500	125	120	20/160	283,20
117500	160	163	15/120	483,80

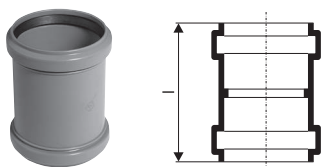

HTMM – муфта двойная (двухраструбная)

Арт.	DN	l [мм]	Упаковка	Цена с НДС, руб./шт
110510	32	93	20/1400	40,78
111510	40	103	20/960	42,29
112510	50	105	20/960	33,37
113510	75	111	20/480	60,42
114510	90	98	20/480	106,20
115510	110	128	20/240	69,62
116510	125	116	20/160	283,20
117510	160	163	15/120	424,80

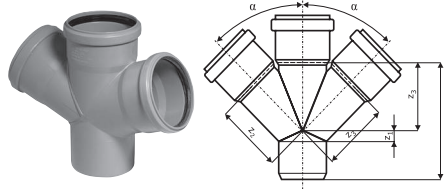

HTDA – крестовина

Арт.	DN	α	z_1	z_2	z_3	L	Упаковка	Цена с НДС, руб./шт
112900	50/50/50	67°	20	41	41	107	20/480	277,30
113900	75/75/75	67°	28	55	55	138	20/240	336,30
115910	110/50/50	67°	8	73	73	121	10/120	302,07
115900	110/110/110	67°	40	87	87	189	5/60	344,36
115930	110/110/110	87°	55	65	65	182	12/144	280,25
114900	90/90/90	87°	46	51	51	151	20/160	339,55

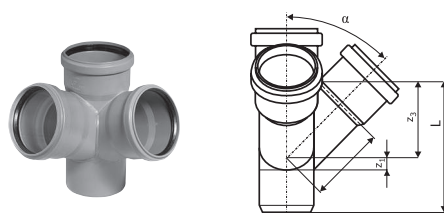

HTED – крестовина угловая (двухплоскостная)

Арт.	DN	α	z_1	z_2	z_3	L	Упаковка	Цена с НДС, руб./шт
115920	110/110/110	67°	40	86	86	145	10/80	570,91
115940	110/110/110	87°	55	65	65	175	12/144	329,57

Фитинги системы НТ

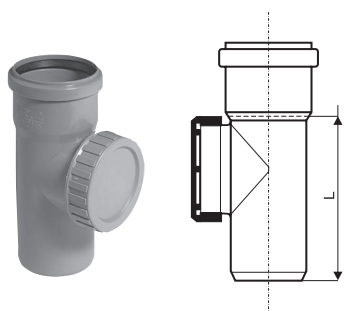

HTRE – ревизия

Арт.	DN	L [мм]	Упаковка	Цена с НДС, руб./шт
112600	50	110	20/480	171,10
113600	75	138	20/480	246,62
114600	90	171	20/240	283,20
115600	110	179	20/160	203,89
116600	125	191	5/60	578,20
117600	160	203	5/60	767,00

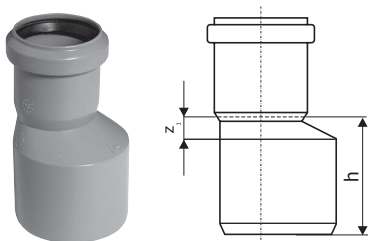

HTR – переход эксцентрический (редукция)

Арт.	DN	z ₁	h [мм]	Упаковка	Цена с НДС, руб./шт
111710	40/32	31,5	50,5	20/1400	46,82
112720	50/32	17	68	20/960	58,91
112710	50/40	12	64	20/960	22,30
113710	75/50	21	72	20/480	40,78
114720	90/50	29	83	20/480	68,44
114710	90/75	17	71	20/480	71,40
115720	110/50	40	102	20/480	48,32
115710	110/75	26	89	20/480	70,99
115700	110/90	17	75	20/240	89,11
116710	125/110	15	79	20/240	134,43
117710	160/110	38,5	118	20/160	389,40
117700	160/125	28	101	20/160	401,20

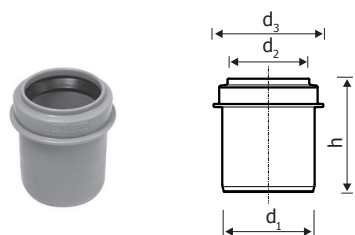

HTR – редукция короткая

Арт.	DN	d ₁	d ₂	d ₃	h [мм]	Упаковка	Цена с НДС, руб./шт
112715	50/40	50	41,2	59,5	61,5	20/1400	45,31
115705	110/90	110	90,8	118	76	20/480	90,45

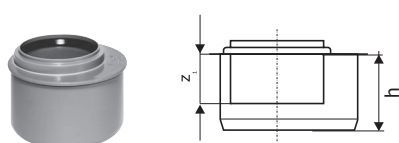

HTR – переход эксцентрический, короткий (редукция)

Арт.	DN	z ₁	h [мм]	Упаковка	Цена с НДС, руб./шт
113715	75/50	30,9	53	20/480	45,31
115725	110/50	30,5	58	20/480	48,32
115715	110/75	39,4	59	20/480	70,99

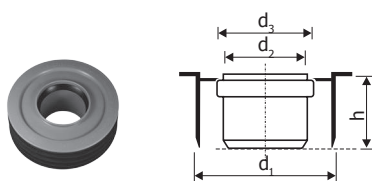

HTRI – переход внутренний*

Арт.	DN	d ₁	d ₂	d ₃	h [мм]	Упаковка	Цена с НДС, руб./шт
115770	110/50	90	50,8	60,3	44	20/960	241,65
115760	110/75	90	75,9	85,1	49,2	20/480	241,65

* Для установки на гладкий конец трубы. Не подходит для установки в раструб.

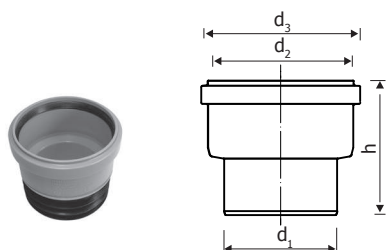

HTSM – муфта вставная (восстановитель раструба) DN 110/110*

Арт.	DN	d ₁	d ₂	d ₃	h [мм]	Упаковка	Цена с НДС, руб./шт
115750	110/110	90	111,5	126,7	108	20/240	377,59

* Формирует раструб на срезанном конце трубы.

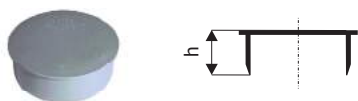
Фитинги системы НТ
НТМ – заглушка

Арт.	DN	h [мм]	Упаковка	Цена с НДС, руб./шт
110620	32	39	100/7000	13,59
111620	40	33,5	20/2880	13,59
112620	50	34	20/2880	13,59
113620	75	39	20/1920	29,50
114620	90	39	20/960	55,46
115620	110	39	20/960	39,27
116620	125	43	20/480	84,58
117620	160	60	20/480	113,28

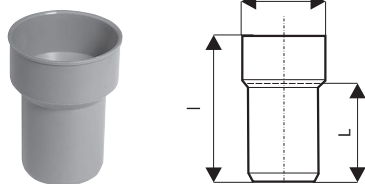
НТС – переход на металлическую трубу сифона*

Арт.	DN	d [мм]	l [мм]	L [мм]	Упаковка	Цена с НДС, руб./шт
111900	40/40	50	80	46	20/2880	46,82
112910	50/40	50	76	46	20/2880	58,91
112920	50/50	60	80	50	20/960	22,30

* Для уплотнения необходимо: НТGM – манжета уплотнительная.

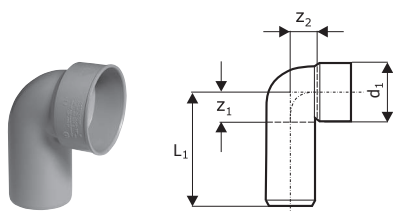
НТСW – отвод сифонный 90°*

Арт.	DN	d ₁	z ₁	z ₂	L ₁	Упаковка	Цена с НДС, руб./шт
111910	40/30	40	24,5	22	75	20/960	34,74
111920	40/40	50	25	26	75,5	20/960	41,30
112940	50/40	50	30	32	81,5	20/960	44,84
112950	50/50	60	28	30	81	20/960	47,20

* Для уплотнения необходимо: НТGM – манжета уплотнительная.

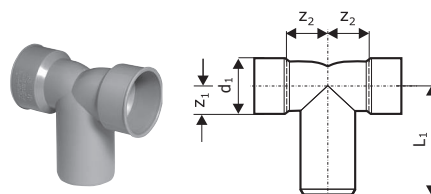
НТDSW – отвод сифонный двойной 90°*

Арт.	DN	d ₁	z ₁	z ₂	L ₁	Упаковка	Цена с НДС, руб./шт
112970	40/50/40	50	28,5	33	76,5	20/480	82,60

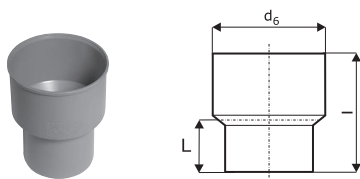
НТУG – переход на чугунную трубу*

Арт.	DN	d [мм]	l [мм]	L [мм]	Упаковка	Цена с НДС, руб./шт
112820	50	72	116	61	20/960	48,33
113820	75	92	118	57	20/480	70,99
115820	110	124	130	64	20/480	83,07

* Для уплотнения необходимо: GA-манжета.

Клапан вакуумный

Арт.	DN	D	L [мм]	Упаковка	Цена с НДС, руб./шт
881780	50	50	65	10/2680	653,72
881790	110	110	80,5	5/1200	1767,10

НТ комплектующие

НТ – уплотнительное кольцо

Арт.	DN	Упаковка	Цена с НДС, руб./шт
880000	32	40	10,90
880010	40	33	11,80
880020	50	34	16,52
880030	75	34	17,70
880040	90	32	14,16
880050	110	39	24,78
880070	125	25	36,58
880080	160	31	47,20

НТ – NBR уплотнение (маслостойкое)

Арт.	DN	Упаковка	Цена с НДС, руб./шт
880210	40	40	163,11
880220	50	34	195,74
880230	75	50	212,05
880240	90	32	260,99
880260	110	39	293,61
880275	125	38	358,86
880290	160	31	456,73

НТ – GA-манжета для НТУГ*

Арт.	DN	Упаковка	Цена с НДС, руб./шт
881005	50	36/3024	82,60
881025	110	16/1344	121,54

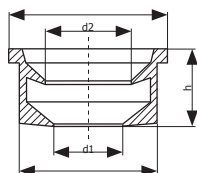
HTGM – манжета уплотнительная для HTS / HTSW / HTDSW*

Арт.	DN	D1 [мм]	d1 [мм]	D2 [мм]	d ₂ [мм]	h [мм]	Упаковка	Цена с НДС, руб./шт
881200	40/30 A	40	20	46	25	22	20	28,70
881210	40/30 B	50	20	56	25	22	20	42,48
881220	40/40 C	50	30	56	35	22	20	33,23
881230	40/50/1 1/4	47	25	50	25	28	20	48,33
881240	50/30 D	60	20	66	25	22	20	59,00
881250	50/40 E	60	30	66	35	22	20	50,74
881260	50/50 F	60	40	66	45	22	20	37,76

* HTS – переход на металлическую трубу, HTSW – отвод сифонный 90°, HTDSW – отвод сифонный двойной 90°

Обратный клапан

Арт.	DN	Упаковка	Цена с НДС, руб./шт
908001	50	-	840,87
908002	110	-	1586,55
908003	160	-	5076,93

Противопожарные манжеты (МП)

Арт.	DN	Упаковка	Цена с НДС, руб./шт
909001	50	-	594,83
909005	110	-	672,41
909009	160	-	5076,93

НТ – Страховочный хомут (для ливневой канализации, 2,0 Бар)*

Арт.	DN	D	L [мм]	Упаковка	Цена с НДС, руб./шт
881500	DN 50	50	50	1	886,91
881510	DN 75	75	30	1	1028,75
881520	DN 90	90	20	1	1086,41
881530	DN 110	110	20	1	1086,41
881540	DN 125	125	9	1	1458,96
881550	DN 160	160	10	1	2170,42

Крепежные хомуты (металлические и пластиковые)

Арт.	Наружный диаметр трубы мм	Материал	Упаковка	Цена с НДС, руб./шт
388205	50	металл	-	52,45
388210	110	металл	-	90,59

НТ – техническая смазка

Арт.	мл	Упаковка	Цена с НДС, руб./шт
881800	150	50/1750	103,84
881810	250	50/1500	132,16
881820	500	24/720	194,70

**Фитинги НТ
Белый цвет**

Наименование	Арт.	Цена с НДС, руб.
НТЕМ – труба с раструбом, DN 32, L=150 мм	559000	31,86
НТЕМ – труба с раструбом, DN 32, L=250 мм	559010	36,64
НТЕМ – труба с раструбом, DN 32, L=500 мм	559020	46,19
НТЕМ – труба с раструбом, DN 32, L=1000 мм	559030	66,89
НТЕМ – труба с раструбом, DN 32, L=2000 мм	559040	119,45
НТВ – отвод 15°, DN 32	559300	38,07
НТВ – отвод 30°, DN 32	559310	38,07
НТВ – отвод 45°, DN 32	559320	38,07
НТВ – отвод 87°, DN 32	559340	38,07
НТЕА – тройник 45°, DN 32/32	559600	60,26
НТЕА – тройник 87°, DN 32/32	559660	60,26
НТУ – муфта подвижная (ремонтная), DN 32	559700	42,82
НТММ – муфта двойная, DN 32	559750	42,82
НТР – переход эксцентрический (редукция), DN 40/32	559900	49,16
НТР – переход эксцентрический (редукция), DN 50/32	559910	61,86
НТМ – заглушка, DN 32	559800	14,28